



CABINET COMPACT L



L3ABD-2418L3C

L3ABD-3442L3C

Le cabinet compact L a été développé pour mieux répondre aux besoins de notre clientèle au niveau des dimensions offertes, des configurations et des accessoires de tiroirs disponibles pour un cabinet compact.

Le cabinet compact L vient dans une largeur de 18", deux profondeurs: 21" ou 27" et cinq hauteurs: 24", 28", 30", 34" et 40". Un choix de deux bases (2" ou 4"), en acier peint ou acier inoxydable est également offert pour rehausser la position du cabinet ou dégager le bas pour les pieds. De plus, un système de sécurité vous permet de verrouiller l'ensemble des tiroirs dans une seule opération.

Les tiroirs viennent au choix dans 6 hauteurs différentes de 3" à 12" et ils ont tous la possibilité d'être accessorisés avec séparateurs, diviseurs, boîtes en plastique pour permettre le rangement de vos différents articles pour une meilleure organisation. Chaque tiroir a une capacité de 100 lb et est muni d'une poignée ergonomique qui facilite la préhension.

Le design unique du tiroir L est une marque de commerce de Rousseau Métal Inc.

Le cabinet compact L peut présenter une excellente alternative à la version R robuste, découvrez ses caractéristiques dans les pages suivantes.

DES AVANTAGES DISTINCTIFS



Capacité de 100 lb par tiroir.

Ouverture à 100% dans les deux profondeurs.

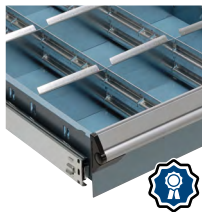

Les diviseurs et séparateurs sont clippés.



Variété d'accessoires de tiroirs proposés: séparateurs en profondeur, diviseurs, boîtes en plastique, supports à dossiers, mousse de protection, etc.



Verrouillage central sur le caisson.

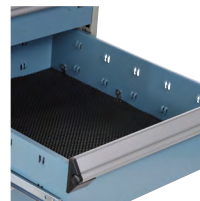

Six hauteurs de tiroirs disponibles: 3", 4", 5", 6", 8" et 12".



GARANTIE À VIE

Le système de roulement des tiroirs Rousseau est garanti à vie.

VOICI QUELQUES-UNS DES MODÈLES DE CABINET COMPACT L FIXE LES PLUS POPULAIRES

- Les portes sont installées en usine avec les pentures à gauche. Sur demande, elles peuvent être installées avec les pentures à droite
- Pour commander une serrure sur le caisson (modèle avec plus d'un tiroir) ou sur la porte, ajoutez L3 au numéro de produit
- Pour ajouter une serrure électronique L50 sur des portes ou sur votre cabinet L, **voir page 31**
- Pour commander un cabinet avec une base de 4", ajoutez un C au numéro de produit pour acier peint ou un D pour acier inoxydable.
Ex. : L3ABD-2401L3 C pour un cabinet de 18" L x 21" P x 24" H, quatre tiroirs avec une serrure et base de 4" en acier peint



IMPORTANT

La compartimentation des tiroirs est incluse dans les modèles. Voir le tableau pour le nombre de compartiments.

Pour des propositions sans compartimentation, commandez le chiffre pair suivant les deux derniers chiffres du numéro de modèle

Ex.: L3ABD-2401 avec L3ABD-2402 sans

NOMBRE DE COMPARTIMENTS (CODE DE L'AGENCEMENT)		
DIMENSIONS DES TIROIRS	18" L x 21" P	18" L x 27" P
3" H à 5" H	9 (0206)	9 (0206)
6" H et 8" H	6 (0104)	6 (0104)
12" H	4 (0102)	4 (0102)



24" DE HAUTEUR (L x P x H)



4 TIROIRS
L3ABD-2401__ 18" x 21" x 24"
L3ABG-2401__ 18" x 27" x 24"



4 TIROIRS
L3ABD-2403__ 18" x 21" x 24"
L3ABG-2403__ 18" x 27" x 24"



4 TIROIRS
L3ABD-2405__ 18" x 21" x 24"
L3ABG-2405__ 18" x 27" x 24"



3 TIROIRS
L3ABD-2407__ 18" x 21" x 24"
L3ABG-2407__ 18" x 27" x 24"



4 TIROIRS
L3ABD-2409__ 18" x 21" x 24"
L3ABG-2409__ 18" x 27" x 24"



1 PORTE / 1 TABLETTE
L3ABD-2412__ 18" x 21" x 24"
L3ABG-2412__ 18" x 27" x 24"



3 TIROIRS
L3ABD-2421__ 18" x 21" x 24"
L3ABG-2421__ 18" x 27" x 24"



3 TIROIRS
L3ABD-2415__ 18" x 21" x 24"
L3ABG-2415__ 18" x 27" x 24"



4 TIROIRS
L3ABD-2417__ 18" x 21" x 24"
L3ABG-2417__ 18" x 27" x 24"



5 TIROIRS
L3ABD-2419__ 18" x 21" x 24"
L3ABG-2419__ 18" x 27" x 24"

28" DE HAUTEUR (L x P x H)



4 TIROIRS
L3ABD-2801__ 18" x 21" x 28"
L3ABG-2801__ 18" x 27" x 28"



4 TIROIRS
L3ABD-2807__ 18" x 21" x 28"
L3ABG-2807__ 18" x 27" x 28"



2 TIROIRS
L3ABD-2809__ 18" x 21" x 28"
L3ABG-2809__ 18" x 27" x 28"



3 TIROIRS
L3ABD-2811__ 18" x 21" x 28"
L3ABG-2811__ 18" x 27" x 28"



4 TIROIRS
L3ABD-2819__ 18" x 21" x 28"
L3ABG-2819__ 18" x 27" x 28"



6 TIROIRS
L3ABD-2821__ 18" x 21" x 28"
L3ABG-2821__ 18" x 27" x 28"



3 TIROIRS
L3ABD-2803__ 18" x 21" x 28"
L3ABG-2803__ 18" x 27" x 28"



2 PORTES / 1 TABLETTE
L3ABD-2828__ 18" x 21" x 28"
L3ABG-2828__ 18" x 27" x 28"



1 TIROIR / 1 PORTE
L3ABD-2829__ 18" x 21" x 28"
L3ABG-2829__ 18" x 27" x 28"



4 TIROIRS
L3ABD-2835__ 18" x 21" x 28"
L3ABG-2835__ 18" x 27" x 28"

PROPOSITIONS – CABINETS

34" DE HAUTEUR (L x P x H)



5 TIROIRS
L3ABD-3403__ 18" x 21" x 34"
L3ABG-3403__ 18" x 27" x 34"



4 TIROIRS
L3ABD-3407__ 18" x 21" x 34"
L3ABG-3407__ 18" x 27" x 34"



1 TIROIR/
1 PORTE/1 TABLETTE
L3ABD-3411__ 18" x 21" x 34"
L3ABG-3411__ 18" x 27" x 34"



5 TIROIRS
L3ABD-3415__ 18" x 21" x 34"
L3ABG-3415__ 18" x 27" x 34"



5 TIROIRS
L3ABD-3419__ 18" x 21" x 34"
L3ABG-3419__ 18" x 27" x 34"



4 TIROIRS
L3ABD-3421__ 18" x 21" x 34"
L3ABG-3421__ 18" x 27" x 34"



6 TIROIRS
L3ABD-3405__ 18" x 21" x 34"
L3ABG-3405__ 18" x 27" x 34"



1 PORTE/1 TABLETTE
L3ABD-3436__ 18" x 21" x 34"
L3ABG-3436__ 18" x 27" x 34"



6 TIROIRS
L3ABD-3437__ 18" x 21" x 34"
L3ABG-3437__ 18" x 27" x 34"



4 TIROIRS
L3ABD-3447__ 18" x 21" x 34"
L3ABG-3447__ 18" x 27" x 34"

40" DE HAUTEUR (L x P x H)



6 TIROIRS
L3ABD-4005__ 18" x 21" x 40"
L3ABG-4005__ 18" x 27" x 40"

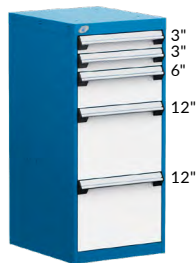

5 TIROIRS
L3ABD-4047__ 18" x 21" x 40"
L3ABG-4047__ 18" x 27" x 40"



8 TIROIRS
L3ABD-4011__ 18" x 21" x 40"
L3ABG-4011__ 18" x 27" x 40"



4 TIROIRS/
1 PORTE/1 TABLETTE
L3ABD-4015__ 18" x 21" x 40"
L3ABG-4015__ 18" x 27" x 40"



3 TIROIRS/1 PORTE
L3ABD-4017__ 18" x 21" x 40"
L3ABG-4017__ 18" x 27" x 40"

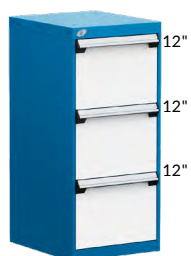

3 TIROIRS
L3ABD-4007__ 18" x 21" x 40"
L3ABG-4007__ 18" x 27" x 40"



6 TIROIRS
L3ABD-4025__ 18" x 21" x 40"
L3ABG-4025__ 18" x 27" x 40"

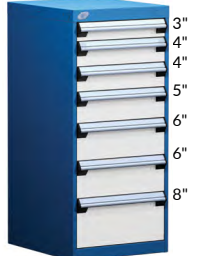

7 TIROIRS
L3ABD-4027__ 18" x 21" x 40"
L3ABG-4027__ 18" x 27" x 40"



6 TIROIRS
L3ABD-4029__ 18" x 21" x 40"
L3ABG-4029__ 18" x 27" x 40"



6 TIROIRS
L3ABD-4031__ 18" x 21" x 40"
L3ABG-4031__ 18" x 27" x 40"

DIMENSIONS DES TIROIRS

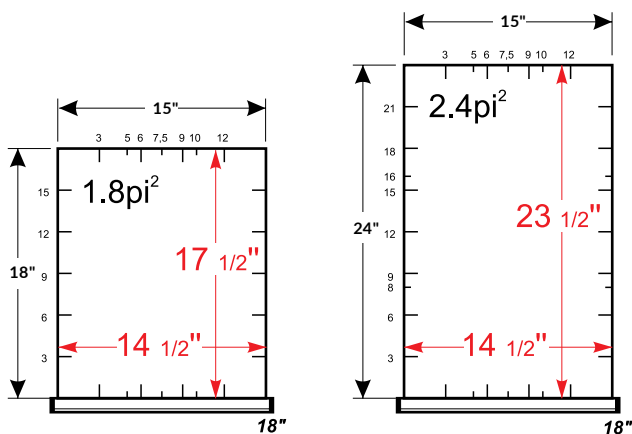

VOUS POUVEZ CHOISIR UN MODÈLE DE TIROIR PARMI NOS PROPOSITIONS AVEC COMPARTIMENTATION:

00 pour compartimentation seulement
51 pour tiroir dans un cabinet, avec compartimentation

L__BD-A0200__

Hauteur de tiroir:
 3", 4", 5", 6", 8" et 12"

36

L3 serrure de tiroir
 B mécanisme de blocage fermé

Exemple: L51BD-A020008 L3 B

Pour un tiroir 18" L x 21" P, avec compartimentation, hauteur de 8", ayant une serrure et un mécanisme de blocage fermé sur le tiroir.

TIROIRS DE 18" x 21" (L x P)

SÉPARATEURS ET DIVISEURS

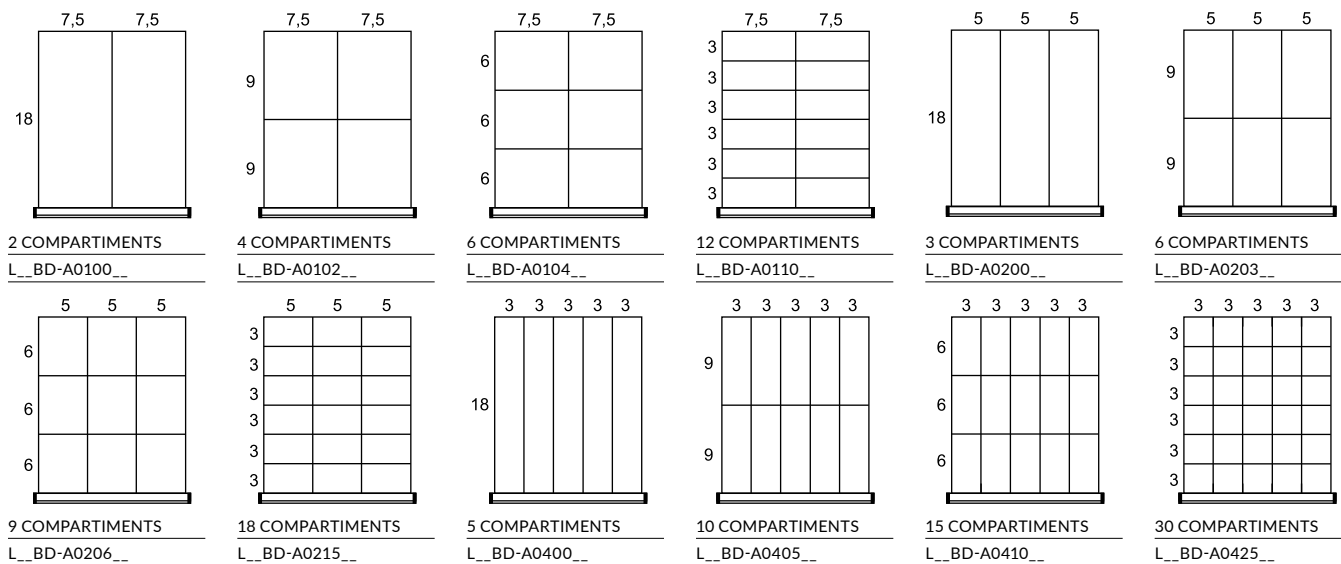

BOÎTES EN PLASTIQUE

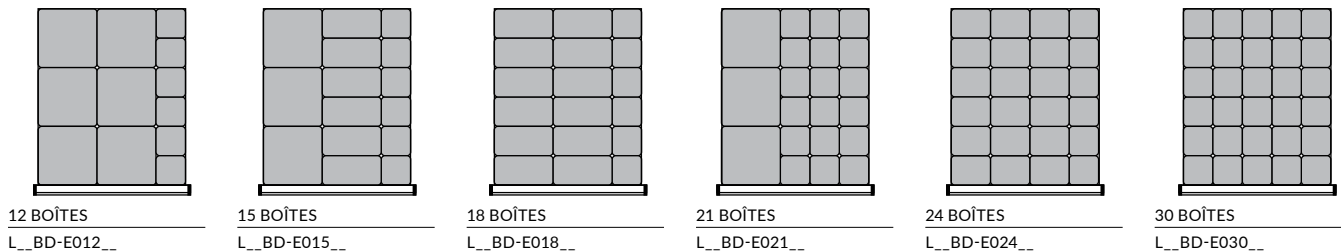

MOUSSE/FONDS DE TIROIRS

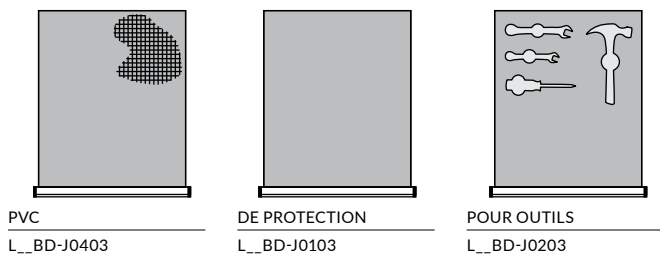

SUPPORTS À DOSSIERS

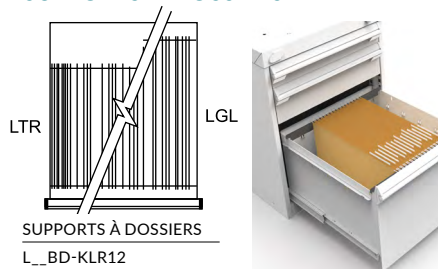

PROPOSITIONS – COMPARTIMENTATION DES TIROIRS

TIROIRS DE 18" x 27" (L x P)

SÉPARATEURS ET DIVISEURS

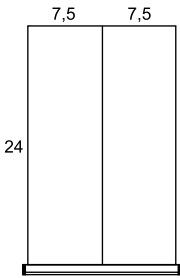

2 COMPARTIMENTS
L__BG-A0100__

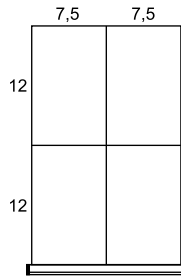

4 COMPARTIMENTS
L__BG-A0102__

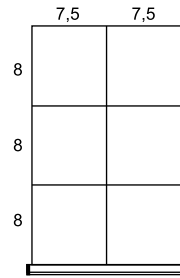

6 COMPARTIMENTS
L__BG-A0104__

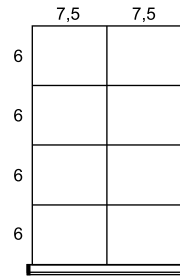

8 COMPARTIMENTS
L__BG-A0106__

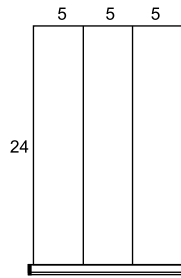

3 COMPARTIMENTS
L__BG-A0200__

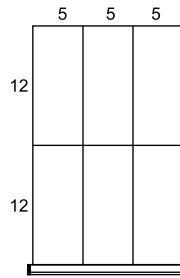

6 COMPARTIMENTS
L__BG-A0203__

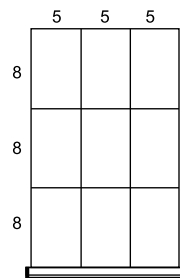

9 COMPARTIMENTS
L__BG-A0206__

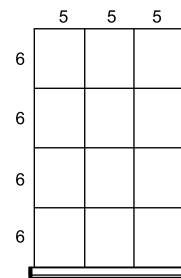

12 COMPARTIMENTS
L__BG-A0209__

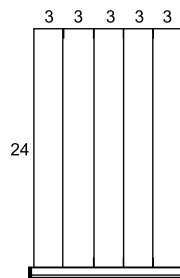

5 COMPARTIMENTS
L__BG-A0400__

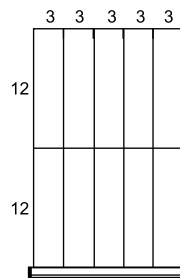

10 COMPARTIMENTS
L__BG-A0405__

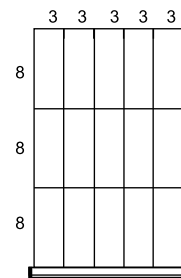

15 COMPARTIMENTS
L__BG-A0410__

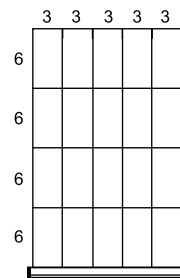

20 COMPARTIMENTS
L__BG-A0415__

BOÎTES EN PLASTIQUE

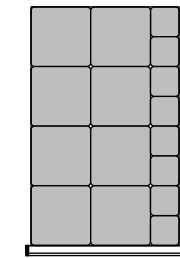

16 BOÎTES
L__BG-E016__

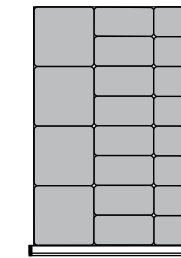

20 BOÎTES
L__BG-E020__

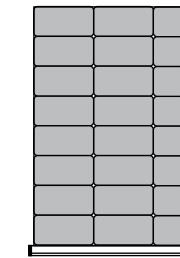

24 BOÎTES
L__BG-E024__

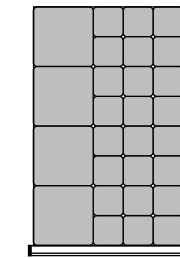

28 BOÎTES
L__BG-E028__

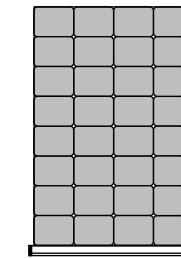

32 BOÎTES
L__BG-E032__

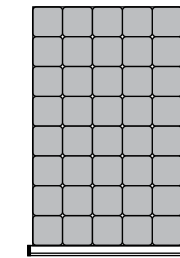

40 BOÎTES
L__BG-E040__

MOUSSE/FONDS DE TIROIR

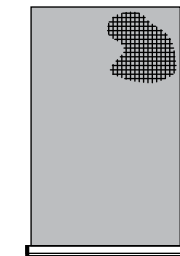

PVC
L__BG-J0403



DE PROTECTION
L__BG-J0103

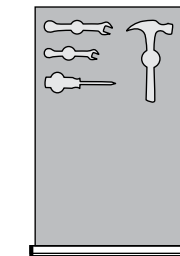

POUR OUTILS
L__BG-J0203



SUPPORTS À DOSSIERS

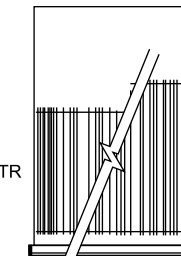

SUPPORTS À DOSSIERS
L__BG-KLR12

ACCESSOIRES DE SÉCURITÉ

SERRURE ÉLECTRONIQUE POUR CABINET AVEC TIROIRS

L50



- Permet de verrouiller électroniquement les tiroirs dans le cabinet
- Aucune clé nécessaire
- Possibilité de programmer jusqu'à 20 utilisateurs différents
- Code d'accès de 4 à 8 chiffres
- Simplifie le contrôle des accès au coffre
- Pour commander le mécanisme complet avec un cabinet à tiroirs, commandez un LB00-PPHHL50
- Pour commander en remplacement d'une serrure, commandez un HA52-L50

N° DE PRODUIT

L50

SERRURE ÉLECTRONIQUE POUR PORTE

L50



- Permet de verrouiller électroniquement la porte du cabinet
- Aucune clé nécessaire
- Possibilité de programmer jusqu'à 20 utilisateurs différents
- Code d'accès de 4 à 8 chiffres
- Compatible avec les portes intégrées LB30
- Se commande en ajoutant L50 au code de porte. Ex.: LB30-1812L50

N° DE PRODUIT

L50

NOTE: Ne peut pas s'installer ultérieurement.

SERRURE POUR TIROIR

L3

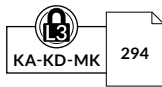

- 2 clés sont fournies par serrure
- Compatible avec toutes les dimensions de tiroirs
- Le mécanisme (couvert par un boîtier en acier galvanisé) prend un espace de 3"L x 1"P à l'intérieur du tiroir;
- Se commande en ajoutant L3 au numéro de tiroir ou du modèle d'intérieur de tiroir. Ex.: LF31-182106L3
- Pour une pièce de remplacement ou une installation ultérieure, commandez un HA51-L3

N° DE PRODUIT

L3

NOTE: Un panneau de sécurité LF91 doit être commandé pour bloquer l'accès entre deux tiroirs et si on veut gérer deux accès différents.

SYSTÈME DE VERROUILLAGE CENTRAL

L3 / LP



- Permet de verrouiller l'ensemble des tiroirs dans le cabinet
- Installation ultérieure facile
- Reconfiguration possible des tiroirs sans toucher au mécanisme de verrouillage
- Pour un verrouillage avec serrure, complétez le numéro du caisson ou du modèle par L3. Ex.: LA30-182134L3
- Pour un verrouillage avec morillon, complétez le numéro du caisson par LP. Ex.: LA30-182134LP
- Pour une pièce de remplacement ou une installation ultérieure, commandez un LB00-PPHH_ et spécifiez le type de verrouillage

N° DE PRODUIT

L3	Serrure
LP	Morillon

SERRURE POUR PORTE

L3/LP

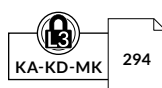

- 2 clés sont fournies par serrure
- Pour un verrouillage avec serrure, complétez le numéro de la porte par L3. Ex.: LB30-1812L3
- Pour un verrouillage avec morillon, complétez le numéro de la porte par LP. Ex.: LB30-1812LP
- Pour une pièce de remplacement ou une installation ultérieure, commandez un HA49-L3 ou HA49-LP

N° DE PRODUIT

L3	Serrure
LP	Morillon

NOTE: Un panneau de sécurité LF91 doit être commandé pour bloquer l'accès entre deux portes et si on veut gérer deux accès différents.

MÉCANISME DE BLOCAGE FERMÉ

B



- S'active simplement avec le pouce à l'aide du poussoir
- Le tiroir se referme sans qu'il soit nécessaire d'activer le poussoir
- Empêche les tiroirs de s'ouvrir par eux-mêmes
- Installation ultérieure facile
- Se commande en ajoutant B au numéro de tiroir ou du modèle d'intérieur du tiroir. Ex.: LF31-182106B
- Pour une pièce de remplacement ou une installation ultérieure, commandez un LY01 et un LY02

N° DE PRODUIT

B

ACCESSOIRES

ACCESSOIRES DE TIROIRS ET DE POIGNÉES

PROTECTEUR DE POIGNÉE

LF70



- S'installe sur la poignée du tiroir par clippage
- Fait de plastique transparent
- Protège l'identification sur le tiroir de la poussière, des graisses et autres saletés
- Se retire facilement au besoin

N° DE PRODUIT
LF70-18

ÉTIQUETTE DE POIGNÉE

LF71



- Étiquettes conçues pour s'insérer sur la poignée des tiroirs sous le protecteur de poignée (LF70)
- 30 étiquettes par page (10 pages)
- Possibilité d'imprimer les étiquettes de votre choix. Un gabarit est disponible sur www.rousseau.com dans la section Centre d'information / documentation

N° DE PRODUIT
LF71-425075

SUPPORTS À DOSSIERS

LG31



- Permettent l'accrochage de chemises suspendues
- S'adaptent aux formats LTR et LGL
- Conçus pour les tiroirs de 12" de hauteur

N° DE PRODUIT
LG31-18

FOND DE TIROIR EN PVC

LG40



- Protège les objets déposés dans le tiroir
- Matériau antidérapant
- Peut être posé sous les séparateurs et les diviseurs
- Épaisseur: $\frac{3}{32}$ "

N° DE PRODUIT	POUR TIROIR
LG40-1821-01	18"L x 21"P
LG40-1827-01	18"L x 27"P

MOUSSE DE PROTECTION

LG41

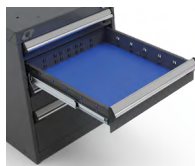

- Protège le matériel entreposé
- Mousse bleue de $\frac{1}{4}$ "

N° DE PRODUIT	POUR TIROIR
LG41-1821-01	18"L x 21"P
LG41-1827-01	18"L x 27"P

NOTE: Cette mousse ne permet pas l'installation de séparateurs et de diviseurs dans le tiroir.

MOUSSE POUR OUTILS

LG42

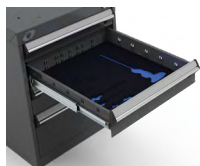

- Résistante à l'huile et non absorbante
- 1 mousse bleue de $\frac{1}{4}$ "
- 1 mousse noire autocollante de $\frac{1}{2}$ "
- Vendue non découpée. Peut être découpée au couteau

N° DE PRODUIT	POUR TIROIR
LG42-1821-01	18"L x 21"P
LG42-1827-01	18"L x 27"P



Vendue non découpée.



SÉPARATEUR EN PROFONDEUR



LG02



- Divise le tiroir dans le sens de la profondeur
- Principe de clippage qui verrouille les diviseurs
- En acier galvanisé
- Accepte les diviseurs RG10 pour redéfinir l'espace entre chaque séparateur
- Compatible avec les boîtes en plastique et les fonds de tiroirs en PVC

HAUTEUR DU TIROIR (RÉELLE)	PROF. TIROIR NOMINALE (RÉELLE)	
	21" P (18" P)	27" P (24" P)
3" H (1 1/2" H)	LG02-2103	LG02-2703
4" H (2 1/2" H)	LG02-2104	LG02-2704
5" H (3 1/2" H)	LG02-2105	LG02-2705
6" H (4 1/2" H)	LG02-2106	LG02-2706
8" H (6 1/2" H)	LG02-2108	LG02-2708
12" H (8 1/2" H)	LG02-2110	LG02-2710

BOÎTE EN PLASTIQUE



RG20



- Facilite l'entreposage, le transport et la gestion des petites pièces
- Allie légèreté et résistance
- Conçue pour les tiroirs de 3" ou 4" de hauteur
- Rebord à 45° qui permet l'identification. Offre une bonne prise pour saisir la boîte
- Compatible avec les séparateurs et diviseurs
- Les boîtes de 6" peuvent être subdivisées

DIMENSIONS			N° DE PRODUIT		
L	P	H	BOÎTE	SÉPARATEUR	DIVISEUR
3"	3"	2"	RG20-030302	-	-
4"	3"	2"	RG20-040302	-	-
6"	3"	2"	RG20-060302	RG22-0302	-
6"	6"	2"	RG20-060602	RG22-0602	RG24-0602
3"	3"	3"	RG20-030303	-	-
4"	3"	3"	RG20-040303	-	-
6"	3"	3"	RG20-060303	RG22-0303	-
6"	6"	3"	RG20-060603	RG22-0603	RG24-0603

NOTE: Hauteur 2" = 1 1/2" réelle
Hauteur 3" = 2 1/2" réelle

DIVISEURS DE TIROIR

RG10



- Se clippe en place
- Rebord à 45° qui permet l'identification et le repérage des pièces
- S'ajuste à tous les 3" de centre en centre (c/c)
- En acier galvanisé

LARG. DU DIVISEUR NOMINALE	HAUTEUR DU TIROIR NOMINALE (RÉELLE)					
	3" H (1 1/2" H)	4" H (2 1/2" H)	5" H (3 1/2" H)	6" H (4 1/2" H)	8" H (6 1/2" H)	12" H (8 1/2" H)
3"	RG10-03003	RG10-03004	RG10-03005	RG10-03006	RG10-03008	RG10-03010
5"	RG10-05003	RG10-05004	RG10-05005	RG10-05006	RG10-05008	RG10-05010
6"	RG10-06003	RG10-06004	RG10-06005	RG10-06006	RG10-06008	RG10-06010
7 1/2"	RG10-07503	RG10-07504	RG10-07505	RG10-07506	RG10-07508	RG10-07510
9"	RG10-09003	RG10-09004	RG10-09005	RG10-09006	RG10-09008	RG10-09010
10"	RG10-10003	RG10-10004	RG10-10005	RG10-10006	RG10-10008	RG10-10010
12"	RG10-12003	RG10-12004	RG10-12005	RG10-12006	RG10-12008	RG10-12010
15"	RG10-15003	RG10-15004	RG10-15005	RG10-15006	RG10-15008	RG10-15010



TYPE DE DESSUS

DESSUS RÉSISTANT EN STRATIFIÉ ACRYLIQUE/PVC

WS08



- Idéal pour les stations d'assemblage ou lorsqu'utilisation avec solvants, huiles et autres produits chimiques
- Couleur: gris
- Dessus en stratifié de qualité supérieure
- Excellente résistance chimique (il peut y avoir un contact prolongé avec la substance)
- Résistance à l'abrasion supérieure au dessus en stratifié régulier
- Résistance à l'impact supérieure au dessus en stratifié régulier
- Apparence soignée
- Épaisseur: 1½"

DESSUS EN ACIER AVEC CAOUTCHOUC

RC32



- Comporte une surface antidérapante
- Comprend des rebords sur les côtés et à l'arrière:
- Hauteur: 1"

DESSUS EN ACIER INOXYDABLE

RC35



- Sert de surface de travail et protège le dessus du caisson contre les chocs
- Dessus en particules recouvert d'acier inoxydable (fini brossé no 4)
- Excellente résistance à la corrosion et aux substances chimique
- Le dessus respecte la réglementation CARB sur les émissions de formaldéhyde
- Coins soudés pour une apparence soignée
- Épaisseur: 1¼"

DESSUS EN BOIS LAMELLÉ

WS14



- Dessus pour applications industrielles générales
- Fabriqué de lamelles en bois dur verni
- Devant arrondi à 90° pour un meilleur confort
- Bonne résistance à l'impact
- Apparence soignée
- Épaisseur: 1¼"

DESSUS EN ACIER PEINT

RC37



- Sert de surface de travail et protège le dessus du caisson contre les chocs
- Dessus en particules recouvert d'acier peint
- Le dessus respecte la réglementation CARB sur les émissions de formaldéhyde
- Coins soudés pour une apparence soignée
- Épaisseur: 1¼"

DESSUS EN STRATIFIÉ

WS16



- Dessus pour applications générales. Idéal pour les stations d'assemblage, d'inspections qualité et d'emballage
- Couleur: blanc
- Apparence soignée
- Facile à nettoyer
- Devant arrondi à 90° pour un meilleur confort
- Épaisseur: 1½"

DESSUS DISSIPATIF

WS17



- Dessus pour applications électroniques. Idéal pour les stations d'assemblage ou d'inspections électroniques
- Couleur: blanc
- Apparence soignée
- Facile à nettoyer
- Devant arrondi à 90° pour un meilleur confort
- Dissipe les charges risquant d'endommager les composants électroniques
- Résistance point à point et d'un point à la mise à la terre entre 10° et 10° Ω
- Épaisseur: 1½"

NOTE: Les accessoires de mise à la terre sont vendus séparément, voir page 171.

DIMENSIONS		TYPES DE DESSUS						
L	P	STRATIFIÉ ACRYLIQUE/PVC	BOIS LAMELLÉ	STRATIFIÉ	DISSIPATIF	ACIER AVEC CAOUTCHOUC	ACIER INOXYDABLE	ACIER PEINT
18"	21"		WS14-1821A*	WS16-1821A*		RC32-1821-01	RC35-1821	RC37-1821
	27"		WS14-1827A*	WS16-1827A*		RC32-1827-01	RC35-1827	RC37-1827
36"	21"	WS08-3621A*	WS14-3621A*	WS16-3621A*	WS17-3621A*	RC32-3621-01	RC35-3621	RC37-3621
	27"	WS08-3627A*	WS14-3627A*	WS16-3627A*	WS17-3627A*	RC32-3627-01	RC35-3627	RC37-3627
54"	21"	WS08-5421A*	WS14-5421A*	WS16-5421A*	WS17-5421A*	RC32-5421-01	RC35-5421	RC37-5421
	27"	WS08-5427A*	WS14-5427A*	WS16-5427A*	WS17-5427A*	RC32-5427-01	RC35-5427	RC37-5427

NOTE: * Veuillez vérifier avec votre représentant au service à la clientèle pour les délais de livraison.

PROTECTION CONTRE LES DÉCHARGES ÉLECTROSTATIQUES

CABINET ESD

LC50



- Peinture spéciale permettant de dissiper les charges électrostatiques
- Le câble de mise à la terre ainsi que la prise pour bracelet sont inclus. Le câble est muni d'une résistance de 1M Ω
- Pour un cabinet muni d'une protection contre les décharges électrostatiques
- Commandez l'ensemble de mise à la terre LC50-01 et spécifiez la couleur de la peinture dissipative Noir 090

N° DE PRODUIT
LC50-01

NOTE: Communiquer avec le service à la clientèle pour les frais de la peinture ESD.

BRACELET DE MISE À TERRE



- Fait de tissu extensible
- Muni d'un câble de 6" avec résistance de 1M Ω
- Dissipe les charges risquant d'endommager les composantes électroniques

N° DE PRODUIT
70000320

BOÎTES EN PLASTIQUE CONDUCTEUR



245

DESSUS DISSIPATIF



144

BASES

ENSEMBLE DE PATINS NIVELEURS

LA74

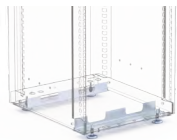

- Permet de stabiliser un cabinet de 1 1/8" à 2" sur un plancher inégal
- Se fixe sous les cabinets avec ou sans base
- Comprend 2 supports et 4 patins niveleurs

N° DE PRODUIT LARGEUR
LA74-1801 18"

ENSEMBLE POUR ANCRAGE AU SOL

LA76

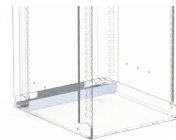

- Permet de fixer le cabinet sans base au sol
- Comprend 1 boulon pour plancher de béton

N° DE PRODUIT LARGEUR
LA76-1801 18"

SUPERPOSITION DE CABINETS

ENSEMBLE POUR SUPERPOSITION

LA78

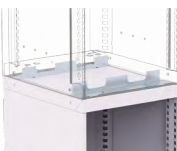

- Conçu pour assembler deux cabinets compact L en hauteur
- S'assemble en dessous du cabinet supérieur
- Comprend: 2 supports et quincaillerie d'ancrage

N° DE PRODUIT LARGEUR
LA78-1801 18"



L3XJD-2802L3

CAISSONS

CAISSON DE CABINET COMPACT L

LA30

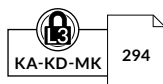
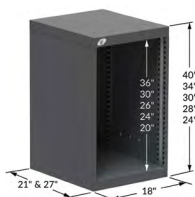

- Peut recevoir des tiroirs, des tablettes et des portes
- Les caissons sont munis de débouchures :
 - Sur le dessus : pour permettre la superposition d'une unité de tiroir LD75 ou d'un cabinet LA30. Dans ce dernier cas commandez l'ensemble pour superposition (LA78)
 - Sur les côtés et à l'arrière : pour permettre l'assemblage de cabinets côte à côte ou dos à dos, ou pour fixer sous une surface de travail. Dans ce dernier cas, commandez les équerres de fixation (RA70)
- Base de 2" en acier peint ou en acier inoxydable peut être ajoutée pour obtenir des cabinets de 26", 30", 32", 36" et 42"
- Base de 4" en acier peint ou en acier inoxydable peut être ajoutée pour obtenir des cabinets de 28", 32", 34", 38" et 44"
- La serrure sur le cabinet permet de verrouiller l'ensemble des tiroirs d'un cabinet, complétez le numéro de produit par **L3**, voir page 31
- Pour un verrouillage avec morailillon, complétez le numéro de produit par **LP**, voir page 31
- Pour un verrouillage avec la serrure électronique pour porte, complétez le numéro par **L50**, voir page 31
- Pour l'installation d'une serrure électronique sur un cabinet en commande, commandez un LB00-PPHHL50, voir page 31

N° DE PRODUIT	L x P x H
LA30-182124__	18" x 21" x 24"
LA30-182128__	18" x 21" x 28"
LA30-182130__	18" x 21" x 30"
LA30-182134__	18" x 21" x 34"
LA30-182140__	18" x 21" x 40"
LA30-182724__	18" x 27" x 24"
LA30-182728__	18" x 27" x 28"
LA30-182730__	18" x 27" x 30"
LA30-182734__	18" x 27" x 34"
LA30-182740__	18" x 27" x 40"

TIROIR COMPACT L

LF31



- Capacité de 100 lb, ouverture à 100%
- Grand choix d'accessoires offerts pour s'adapter à vos besoins de rangement
- Coulisses à billes de précision incluses
- Installation facile par accrochage
- Pour les propositions de tiroirs avec compartimentation, voir pages 29-30
- Hauteurs de tiroirs disponibles : 3", 4", 5", 6", 8" et 12"
- Se commande en ajoutant la hauteur du tiroir au numéro. Ex. : LF31-182106
- Pour une serrure sur le tiroir, complétez le numéro de produit par **L3**. Le mécanisme est couvert par un boîtier en acier galvanisé et prend un espace de 3"L x 1"P à l'intérieur du tiroir. Ex. : LF31-182704L3
- Pour un mécanisme de blocage fermé sur le tiroir, complétez le numéro de produit par **B**. Ex. : LF31-182103B

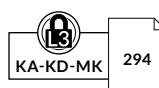

N° DE PRODUIT	L x P	DIM. INTÉR.
LF31-1821_____	18" x 21"	15" x 18"
LF31-1827_____	18" x 27"	15" x 24"

TABLETTE COULISSANTE L ACCÈS 3 FACES

LF44



- Capacité de 100 lb, ouverture à 100 %
- Coulisses à billes de précision incluses
- Installation facile par accrochage
- Plateau en acier galvanisé avec dos de 1 1/2"
- Hauteur totale : 4"

N° DE PRODUIT	L x P	DIM. INTÉR.
LF44-1821	18" x 21"	15" x 18"
LF44-1827	18" x 27"	15" x 24"

DIMENSION DES TIROIRS ET DES TABLETTES COULISSANTES

LA30

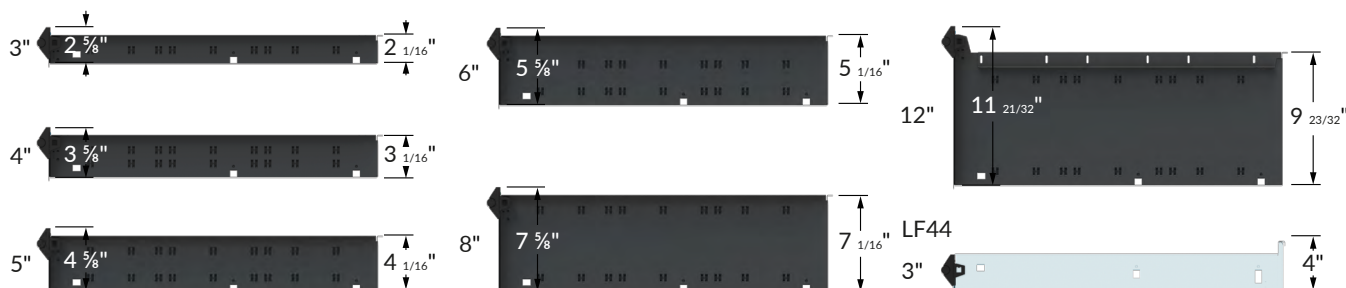

BASE DE CABINET

LA85 / LA86

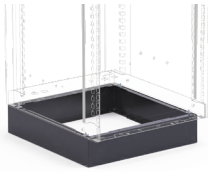

- Acier peint: LA85
- Acier inoxydable: LA86
- Hauteurs de 2" et 4"
- Dégagement de 2" à l'avant pour les pieds
- Compatible avec l'ensemble de patins niveleurs LA74
- Se commande en spécifiant le type d'acier. Ex.: LA86-182704 pour une base en acier inoxydable de 18"L x 27"P x 4"H

N° DE PRODUIT	L x P x H
LA__-182102	18" x 21" x 2"
LA__-182104	18" x 21" x 4"
LA__-182702	18" x 27" x 2"
LA__-182704	18" x 27" x 4"

NOTE: Non compatible avec l'ensemble pour ancrage au sol LA76, l'ensemble de superposition LA78 et les roulettes.

PORTE INTÉGRÉE

LB30



- 7 hauteurs standards
- Poignée encastrée en plastique de couleur noire
- Les portes sont installées en usine avec les pentures à gauche. Elles peuvent aussi être installées à droite sur demande
- Une tablette LB24 doit être commandée comme surface de rangement pour les portes qui sont installées au dessus d'un tiroir ou d'une autre porte
- Pour un verrouillage avec serrure, complétez le numéro de produit par L3
- Pour un verrouillage avec morillon, complétez le numéro de produit par LP
- Pour un verrouillage avec la serrure électronique pour porte, complétez le numéro par L50

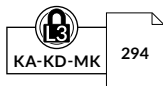

N° DE PRODUIT	L x H
LB30-1812__	18" x 12"
LB30-1818__	18" x 18"
LB30-1820__	18" x 20"
LB30-1824__	18" x 24"
LB30-1826__	18" x 26"
LB30-1830__	18" x 30"
LB30-1836__	18" x 36"

PANNEAU DE SÉCURITÉ

LF91

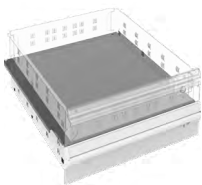

- Permet de diviser le cabinet entre plusieurs utilisateurs
- Ajustement à tous les 1" c/c
- Doit être commandé pour:
 - Bloquer l'accès entre les tiroirs
 - Bloquer l'accès lorsqu'une porte avec serrure est installée sous un tiroir
 - Bloquer l'espace lorsqu'une porte est installée au-dessus d'un tiroir
- 2 versions de panneau de sécurité possibles, tout dépendant si le caisson est muni d'un système de verrouillage central
- Fait en acier galvanisé
- Se commande en ajoutant la profondeur du caisson, 21" ou 27"

N° DE PRODUIT	POUR LA30
LF91-18__01	Avec L3/LP sur le caisson
LF91-18__02	Sans L3/LP sur le caisson

CAISSON POUR UNITÉ DE TIROIRS

LD75



- Se fixe sur un cabinet ou sous une surface de travail
- Capacité de 100 lb pour chaque tiroir dans l'unité, 175 lb total par unité
- Compatible avec les tiroirs compacts LF31 (non inclus)
- Se commande en spécifiant la profondeur de l'unité de tiroirs, 21" ou 27" de profond

N° DE PRODUIT	DIM. INTÉRIEURE
LD75-18__09	6"
LD75-18__12	9"
LD75-18__15	12"

COUVERCLE POUR UNITÉ DE TIROIRS

LD76



- Permet de fermer le dessus lorsque l'unité de tiroirs LD75 est utilisée au-dessus de la surface de travail.

N° DE PRODUIT	L x P
LD76-1821	18" x 21"
LD76-1827	18" x 27"

BARRE VERTICALE DE SÉCURITÉ

LB10



- Permet de verrouiller avec une clé ou un cadenas l'ensemble des tiroirs d'un cabinet
- La serrure ou le morillon pour cadenas sont situés dans le haut de la barre afin d'en faciliter l'accès
- Couvre une hauteur de tiroirs de 20" à 36"
- Assemblage facile
- S'installe à droite
- Se commande en spécifiant le type de serrure. Complétez avec LP pour un morillon avec cadenas ou L3 pour une serrure standard



N° DE PRODUIT	HAUTEUR DU CAISSON	HAUTEUR DE LA BARRE
LB10-24__A	24"	20"
LB10-28__A	28"	24"
LB10-30__A	30"	26"
LB10-34__A	34"	30"
LB10-40__A	40"	36"

TABLETTE AJUSTABLE

LB24



- Permet le rangement de matériel volumineux
- Munie de rebord sur les côtés et l'arrière
- Ajustable en hauteur à tous les 1" c/c
- Supporte jusqu'à 100 lb de charge uniformément répartie
- 2 versions de tablettes ajustables possibles tout dépendant si le caisson est muni d'un système de verrouillage central
- Fait en acier galvanisé
- Se commande en ajoutant la profondeur du caisson, 21" ou 27"

N° DE PRODUIT	POUR LA30
LB24-18__01	Avec L3/LP/L50 sur le caisson
LB24-18__02	Sans L3/LP/L50 sur le caisson