



INDEX	PAGE(S)
Cabinet mobile robuste R	38 - 39
Propositions	40 - 44
Accessoires	45 - 49
Composantes	50 - 54
Cabinet compact mobile L	55
Propositions	56 - 57
Accessoires	58 - 62
Composantes	63 - 65

CABINET MOBILE R

Le cabinet mobile R est l'un des plus sécuritaires sur le marché. Son mécanisme de blocage en position fermée s'active d'une seule main. Grâce à un simple mouvement vers le haut, dès l'instant où l'on saisit sa poignée ergonomique, le tiroir s'ouvre avec une étonnante facilité. La configuration du cabinet est, de plus, modifiable sans difficulté: l'ordre des tiroirs peut être changé aisément en tout temps. Nos spécialistes se feront un plaisir de vous aider à bâtir un cabinet adapté à vos besoins et configuré sur mesure pour répondre aux exigences de votre clientèle.

Le cabinet mobile R, de construction industrielle, est également l'un des plus durable présentement sur le marché. Nos spécialistes du département de Recherche et Développement l'ont soumis à des tests de capacité, d'impact et d'usure dont il est ressorti avec grand succès. Muni de roulettes résistantes, il a été conçu pour un usage intensif dans des environnements de travail hostiles.

Un nombre impressionnant d'accessoires viendront compléter votre cabinet. Nous vous offrons une sélection de 6 variétés de dessus, 2 types de poignées de déplacement (à l'avant et sur le côté), des tablettes escamotables ainsi que des cabinets d'appoint pouvant se fixer sur le côté. En outre, vous n'avez plus à vous faire de souci pour le futur puisque ces accessoires peuvent facilement être ajoutés ultérieurement, au fur et à mesure de l'évolution de vos besoins.

Le design unique du tiroir R est une marque de commerce de Rousseau Métal inc.



R5BHE-3019



GARANTIE À VIE
Le système de roulement des tiroirs Rousseau est garanti à vie.

DES AVANTAGES DISTINCTIFS



Le mécanisme intégré de verrouillage en position fermée s'active facilement d'une seule main (droite ou gauche).



Poignée ergonomique pleine largeur qui favorise une prise confortable pour l'ouverture du tiroir.

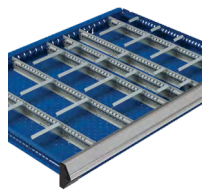

Variété d'accessoires de tiroirs disponibles, tels que séparateurs, diviseurs, boîtes de plastique, mousse de protection, etc.



Roulettes en polyuréthane de qualité favorisant les déplacements sans marquer les surfaces.



Plusieurs accessoires de caisson disponibles, tels que tablettes escamotables, caissons de rangement, dessus de bois, etc.



400 lb de capacité par tiroir. Le plus durable de l'industrie.

DIMENSIONS GÉNÉRALES

HAUTEURS DISPONIBLES



NOTE: La hauteur totale indiquée comprend les roulettes de 6" ainsi qu'un dessus de 1 1/4".

LARGEUR × PROFONDEUR × HAUTEUR

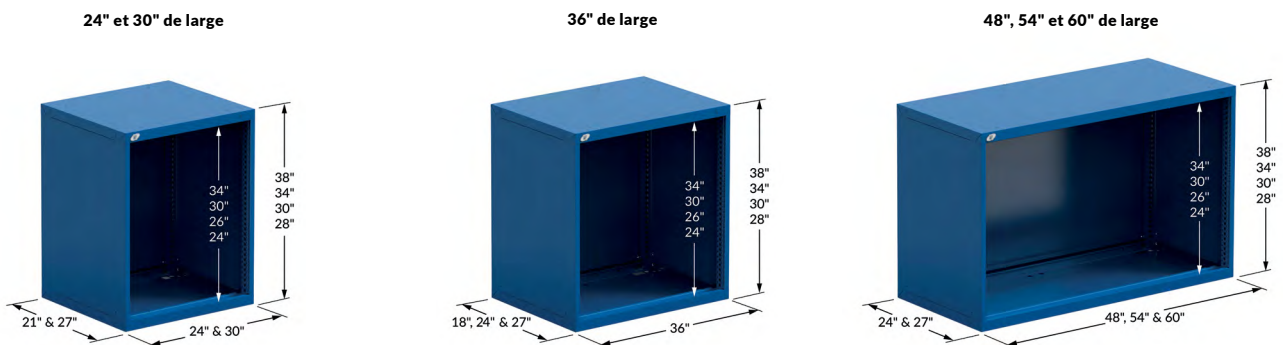

PROPOSITIONS

VOICI QUELQUES-UNS DES MODÈLES DE CABINET MOBILE ROBUSTE LES PLUS POPULAIRES

- Les propositions de cabinets de 24" de large incluent des roulettes de 4", dont 2 roulettes fixes et 2 roulettes pivotantes avec frein intégral, ainsi qu'un mécanisme de blocage fermé écono (B)
- Les propositions de cabinets de 30" à 60" de large incluent des roulettes de 6", dont deux roulettes fixes et deux roulettes pivotantes avec frein intégral, ainsi qu'un mécanisme de blocage fermé intégré (A)
- Les cabinets sont munis d'un mécanisme de sécurité un-tiroir-à-la-fois total
- Les cabinets comprennent une serrure sur le cabinet (et sur la porte)
- Pour ajouter une serrure électronique L50 sur des portes ou sur votre cabinet R mobile, **voir page 45**.
- Pour ajouter un dessus en acier inoxydable, en acier peint, en acier avec caoutchouc, en bois ou en acier inoxydable avec rebord marin, **voir page 46**
- Les modèles sont assemblés en usine et prêts pour l'utilisation. Les portes sont installées avec pentures à droite. Les pentures peuvent aussi être installées à gauche sur demande



NOTE: Pour les dimensions utilisables du tiroir, **voir pages 226-228**.

IMPORTANT

La compartimentation des tiroirs est incluse dans les modèles.

Pour des propositions sans compartimentation, complétez par le chiffre pair suivant les deux derniers chiffres du N° de modèle.

Ex.: R5BCD-2801 avec R5BCD-2802 sans

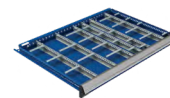

NOMBRE DE COMPARTIMENTS (CODE DE L'AGENCEMENT)

DIMENSIONS DES TIROIRS	3"H À 5"H	6"H À 8"H	9"H ET +
24"L x 21"P	12 (0308)	9 (0206)	4 (0102)
24"L x 27"P	20 (0316)	12 (0209)	6 (0104)
30"L x 21"P	24 (0518)	12 (0308)	6 (0203)
30"L x 27"P	25 (0420)	12 (0308)	9 (0206)
36"L x 18"P	24 (0518)	8 (0304)	6 (0203)
36"L x 24"P	30 (0524)	12 (0308)	9 (0206)
48"L x 24"P	40 (0732)	15 (0410)	8 (0304)
48"L x 27"P	32 (0724)	15 (0410)	8 (0304)
54"L x 24"P	40 (0930)	18 (0512)	10 (0405)
54"L x 27"P	40 (0930)	18 (0512)	10 (0405)
60"L x 24"P	70 (1356)	24 (0716)	12 (0308)
60"L x 27"P	84 (1370)	21 (0614)	12 (0308)



Afin d'éviter que le cabinet mobile ne bascule, assurez-vous de répartir la charge uniformément.

24" DE LARGE (L x P x H)

Chaque modèle comprend deux poignées à l'avant.



4 TIROIRS		
R5BCD-2801	24" x 21" x 33 1/8"	
R5BCG-2801	24" x 27" x 33 1/8"	



4 TIROIRS		
R5BCD-2803	24" x 21" x 33 1/8"	
R5BCG-2803	24" x 27" x 33 1/8"	



3 TIROIRS		
R5BCD-2805	24" x 21" x 33 1/8"	
R5BCG-2805	24" x 27" x 33 1/8"	



6 TIROIRS		
R5BCD-3051	24" x 21" x 35 1/8"	
R5BCG-3051	24" x 27" x 35 1/8"	



5 TIROIRS		
R5BCD-3053	24" x 21" x 35 1/8"	
R5BCG-3053	24" x 27" x 35 1/8"	



5 TIROIRS		
R5BCD-3055	24" x 21" x 35 1/8"	
R5BCG-3055	24" x 27" x 35 1/8"	



5 TIROIRS		
R5BCD-3401	24" x 21" x 39 1/8"	
R5BCG-3401	24" x 27" x 39 1/8"	



7 TIROIRS		
R5BCD-3851	24" x 21" x 43 1/8"	
R5BCG-3851	24" x 27" x 43 1/8"	

30" ET 36" DE LARGE (L x P x H)

Chaque modèle comprend une poignée sur le côté.



1 TIROIR / 1 PORTE /
1 TABLETTE DE FOND

R5BDD-2801	30" x 21" x 35½"
R5BDG-2801	30" x 27" x 35½"
R5BEC-2801	36" x 18" x 35½"
R5BEE-2801	36" x 24" x 35½"



4 TIROIRS

R5BDD-2803	30" x 21" x 35½"
R5BDG-2803	30" x 27" x 35½"
R5BEC-2803	36" x 18" x 35½"
R5BEE-2803	36" x 24" x 35½"



6 TIROIRS

R5BDD-3001	30" x 21" x 37½"
R5BDG-3001	30" x 27" x 37½"
R5BEC-3001	36" x 18" x 37½"
R5BEE-3001	36" x 24" x 37½"



5 TIROIRS

R5BDD-3003	30" x 21" x 37½"
R5BDG-3003	30" x 27" x 37½"
R5BEC-3003	36" x 18" x 37½"
R5BEE-3003	36" x 24" x 37½"



5 TIROIRS

R5BDD-3005	30" x 21" x 37½"
R5BDG-3005	30" x 27" x 37½"
R5BEC-3005	36" x 18" x 37½"
R5BEE-3005	36" x 24" x 37½"



6 TIROIRS

R5BDD-3007	30" x 21" x 37½"
R5BDG-3007	30" x 27" x 37½"
R5BEC-3007	36" x 18" x 37½"
R5BEE-3007	36" x 24" x 37½"



4 TIROIRS

R5BDD-3019	30" x 21" x 37½"
R5BDG-3019	30" x 27" x 37½"
R5BEC-3019	36" x 18" x 37½"
R5BEE-3019	36" x 24" x 37½"



3 TIROIRS

R5BDD-3021	30" x 21" x 37½"
R5BDG-3021	30" x 27" x 37½"
R5BEC-3021	36" x 18" x 37½"
R5BEE-3021	36" x 24" x 37½"



1 TABLETTE COULISSANTE / 4 TIROIRS

R5BDD-3015	30" x 21" x 37½"
R5BDG-3015	30" x 27" x 37½"
R5BEC-3015	36" x 18" x 37½"
R5BEE-3015	36" x 24" x 37½"

PROPOSITIONS



7 TIROIRS

R5BDD-3801	30" × 21" × 45½"
R5BDG-3801	30" × 27" × 45½"
R5BEC-3801	36" × 18" × 45½"
R5BEE-3801	36" × 24" × 45½"



7 TIROIRS

R5BDD-3803	30" × 21" × 45½"
R5BDG-3803	30" × 27" × 45½"
R5BEC-3803	36" × 18" × 45½"
R5BEE-3803	36" × 24" × 45½"



4 TIROIRS/1 PORTE/1 TABLETTE FOND

R5BDD-3805	30" × 21" × 45½"
R5BDG-3805	30" × 27" × 45½"
R5BEC-3805	36" × 18" × 45½"
R5BEE-3805	36" × 24" × 45½"

48" DE LARGE (L × P × H)

Chaque modèle comprend une poignée sur le côté.



6 TIROIRS

R5BHE-3001	48" × 24" × 37½"
R5BHG-3001	48" × 27" × 37½"



4 TIROIRS

R5BHE-3019	48" × 24" × 37½"
R5BHG-3019	48" × 27" × 37½"



5 TIROIRS

R5BHE-3009	48" × 24" × 37½"
R5BHG-3009	48" × 27" × 37½"



5 TIROIRS

R5BHE-3011	48" × 24" × 37½"
R5BHG-3011	48" × 27" × 37½"



1 TIROIR / 1 PORTE DOUBLE /
1 TABLETTE DE FOND AJUSTABLE

R5BHE-3013	48" × 24" × 37½"
R5BHG-3013	48" × 27" × 37½"



1 TABLETTE COULISSANTE / 4 TIROIRS

R5BHE-3015	48" × 24" × 37½"
R5BHG-3015	48" × 27" × 37½"

54" DE LARGE (L x P x H)

Chaque modèle comprend une poignée sur le côté.



5 TIROIRS

R5BJE-3001	54" x 24" x 37½"
R5BJG-3001	54" x 27" x 37½"



4 TIROIRS

R5BJE-3003	54" x 24" x 37½"
R5BJG-3003	54" x 27" x 37½"



4 TIROIRS

R5BJE-3005	54" x 24" x 37½"
R5BJG-3005	54" x 27" x 37½"



5 TIROIRS

R5BJE-3007	54" x 24" x 37½"
R5BJG-3007	54" x 27" x 37½"



4 TIROIRS

R5BJE-3009	54" x 24" x 37½"
R5BJG-3009	54" x 27" x 37½"



7 TIROIRS

R5BJE-3011	54" x 24" x 37½"
R5BJG-3011	54" x 27" x 37½"

60" DE LARGE (L x P x H)

Chaque modèle comprend une poignée sur le côté.



5 TIROIRS

R5BKE-3023	60" x 24" x 37½"
R5BKG-3023	60" x 27" x 37½"



4 TIROIRS

R5BKE-3025	60" x 24" x 37½"
R5BKG-3025	60" x 27" x 37½"



4 TIROIRS

R5BKE-3027	60" x 24" x 37½"
R5BKG-3027	60" x 27" x 37½"



5 TIROIRS

R5BKE-3029	60" x 24" x 37½"
R5BKG-3029	60" x 27" x 37½"



5 TIROIRS

R5BKE-3031	60" x 24" x 37½"
R5BKG-3031	60" x 27" x 37½"



6 TIROIRS

R5BKE-3033	60" x 24" x 37½"
R5BKG-3033	60" x 27" x 37½"

PROPOSITIONS

48" (2 x 24") ET 60" (2 x 30") DE LARGE

Chaque modèle comprend une poignée sur le côté et un renfort pour jumeler les cabinets.



8 TIROIRS		
R5DHG-3011	48" x 27" x 37½"	
R5DKG-3011	60" x 27" x 37½"	



7 TIROIRS		
R5DHG-3013	48" x 27" x 37½"	
R5DKG-3013	60" x 27" x 37½"	



8 TIROIRS / 1 TABLETTE COULISSANTE		
R5DHG-3009	48" x 27" x 37½"	
R5DKG-3009	60" x 27" x 37½"	



8 TIROIRS / 1 PORTE / 1 TABLETTE AJUSTABLE / 1 TABLETTE DE FOND		
R5DHG-3801	48" x 27" x 45½"	
R5DKG-3801	60" x 27" x 45½"	



10 TIROIRS		
R5DHG-3809	48" x 27" x 45½"	
R5DKG-3809	60" x 27" x 45½"	



10 TIROIRS		
R5DHG-3807	48" x 27" x 45½"	
R5DKG-3807	60" x 27" x 45½"	

ACCESSOIRES ET RECOMMANDATIONS DE SÉCURITÉ

BARRE VERTICALE DE SÉCURITÉ

RB10



- Permet de verrouiller avec un cadenas l'ensemble des tiroirs d'un cabinet par la droite (A) ou par la gauche (B)
- Le moraillon pour cadenas est situé dans le haut de la barre afin d'en faciliter l'accès
- Couvre une hauteur de tiroirs de 20" à 34"
- Dégage complètement l'accès aux tiroirs même s'il est installé contre un mur
- Installation possible de plus d'une barre sur un même cabinet (pour différents utilisateurs)
- Se commande en spécifiant le côté de la barre. Ex. : RB10-24LPA pour la droite

N° DE PRODUIT	HAUTEUR
RB10-20LP_	20"
RB10-24LP_	24"
RB10-26LP_	26"
RB10-30LP_	30"
RB10-34LP_	34"

NOTE: La barre verticale de sécurité A n'est pas compatible avec la serrure sur le tiroir.

MÉCANISME UN-TIROIR-À-LA-FOIS TOTAL

RB15



Recommandé pour les cabinets mobiles ou les cabinets non ancrés au sol.

- Empêche l'ouverture simultanée de plusieurs tiroirs à la fois, ce qui assure la stabilité du cabinet tout en protégeant l'utilisateur d'un risque de renversement
- Se commande en ajoutant un A au numéro de caisson. Ex. : RA30-302738A, voir page 50
- Pour une installation ultérieure, vous devez commander un RB15 et spécifier le nombre de tiroirs et de tablettes coulissantes dans le cabinet
- Ex. : RB15-38-07 pour un cabinet de sept tiroirs
- Un ensemble par cabinet

N° DE PRODUIT	HAUTEUR DU CABINET
RB15-28-__	28"
RB15-30-__	30"
RB15-34-__	34"
RB15-38-__	38"

SYSTÈME DE VERROUILLAGE CENTRAL

L3



- Permet de verrouiller l'ensemble des tiroirs et tablettes coulissantes dans le cabinet
- Reconfiguration possible des tiroirs et tablettes coulissantes
- Installation ultérieure facile
- Se commande en ajoutant L3 au numéro de caisson. Ex.: RA30-302738L3
- Pour une pièce de remplacement ou une installation ultérieure, commandez un RB00-PPHHL3

N° DE PRODUIT

L3

SYSTÈME DE VERROUILLAGE AVEC MORAILLON

LP



- Permet de verrouiller l'ensemble des tiroirs et tablettes coulissantes dans le cabinet
- Reconfiguration possible des tiroirs et tablettes coulissantes
- Alternative à la barre verticale de sécurité RB10
- Installation ultérieure facile
- Se commande en ajoutant LP au numéro de caisson. Ex.: RA30-302738LP
- Pour une pièce de remplacement ou une installation ultérieure, commandez un RB00-PPHHLP

N° DE PRODUIT

LP

SERRURE ÉLECTRONIQUE POUR CABINET AVEC TIROIRS

L50



- Permet de verrouiller électroniquement les tiroirs dans le cabinet
- Aucune clé nécessaire
- Possibilité de programmer jusqu'à 20 utilisateurs différents
- Code d'accès de 4 à 8 chiffres
- Simplifie le contrôle des accès au coffre
- Pour commander le mécanisme complet avec un cabinet à tiroirs, demandez un RB00-PPHHL50
- Pour commander en remplacement d'une serrure, commandez un HA48-L50
- Un système de serrure électronique par cabinet

N° DE PRODUIT

L50

SERRURE ÉLECTRONIQUE POUR PORTE

L50



- Permet de verrouiller électroniquement la porte du cabinet
- Aucune clé nécessaire
- Possibilité de programmer jusqu'à 20 utilisateurs différents
- Code d'accès de 4 à 8 chiffres
- Compatible avec les portes battantes simples et doubles (RB61, RB62, RB66 et RB67)
- Se commande en ajoutant L50 au code de porte. Ex. : RB61-3620L50

N° DE PRODUIT

L50

PARE-CHOC POUR CABINET R

RB9J



- Protège les cabinets R contre les impacts
- Ensemble de protection pour les quatre coins des cabinets
- Protecteurs verticaux et embouts fabriqués en PVC souple résistant
- Installation facile et rapide à l'aide d'un ruban à double-face
- Aucun outil requis pour l'installation
- Se commande en spécifiant la hauteur du caisson. Ex. : RB9J-30 02 pour une installation sur un cabinet R de 30" de hauteur et un caisson de côté RD01

N° DE PRODUIT COMPATIBLE AVEC

RB9J-__ 01	Cabinet RA30
RB9J-__ 02	Cabinet RA30 et caisson de côté RD01
RB9J-__ 03	Cabinet RA30 et 1 panneau d'accrochage RC02/RC04
RB9J-__ 04	Cabinet RA30 et 2 panneaux d'accrochage RC02/RC04

PANNEAU DE SÉCURITÉ

RF91



- Permet de bloquer l'accès entre deux tiroirs avec serrure
- L'espace utilisable du cabinet se voit réduit de 1"
- S'installe entre deux tiroirs
- Permet de diviser le cabinet entre plusieurs utilisateurs
- Se commande en spécifiant la largeur et profondeur. Ex.: RF91-36 24 pour un panneau de 36" L x 24" P

N° DE PRODUIT

RF91-__ __

NOTES: Non compatible avec les barres verticales RB10.
Non compatible avec les tablettes escamotables RC00.
Non compatible avec les portes sur cadre RB75 et RB76.

ACCESSOIRES

TYPES DE DESSUS

DESSUS EN ACIER AVEC CAOUTCHOUC

RC32



- Comporte une surface antidérapante en néoprène de 1/8" d'épaisseur
- Comprend des rebords sur les côtés et à l'arrière
- Hauteur: 1"

DESSUS EN BOIS LAMELLÉ

WS14



- Dessus pour applications industrielles générales
- Fabriqué de lamelles en bois dur verni
- Devant arrondi à 90° pour un meilleur confort
- Bonne résistance à l'impact
- Apparence soignée
- Épaisseur: 1 3/4"

DESSUS EN ACIER INOXYDABLE

RC35



- Acier inoxydable de calibre 16: RC35-LLPP
- Acier inoxydable de calibre 12: RC35-LLPP-12
- Sert de surface de travail et protège le dessus du caisson contre les chocs
- Dessus en particules recouvert d'acier inoxydable (fini brossé no 4)
- Excellente résistance à la corrosion et aux substances chimiques
- Le dessus respecte la réglementation CARB sur les émissions de formaldéhyde
- Coins soudés pour une apparence soignée
- Épaisseur: 1 3/4"
- Pour commander un dessus en acier inoxydable de calibre 12, complétez le numéro de produit avec 12

DESSUS EN ACIER INOXYDABLE AVEC REBORD MARIN

RC35



- Acier inoxydable avec rebord marin de calibre 16: RC35-LLPP-16M
- Acier inoxydable avec rebord marin de calibre 12: RC35-LLPP-12M
- Permet d'éviter que les petits objets ne tombent et que les liquides ne s'écoulent de la surface de travail
- Sert de surface de travail et protège le dessus du caisson contre les chocs
- Dessus en particules recouvert d'acier inoxydable (fini brossé no 4)
- Excellente résistance à la corrosion et aux substances chimiques
- Le dessus respecte la réglementation CARB sur les émissions de formaldéhyde
- Coins soudés pour une apparence soignée
- Épaisseur: 1 3/4"
- Se commande en spécifiant le calibre d'acier. Ex.: RC35-LLPP-16M pour un dessus d'acier inoxydable avec rebord marin en 16 GA

DESSUS EN ACIER PEINT

RC37



- Sert de surface de travail et protège le dessus du caisson contre les chocs
- Dessus en particules recouvert d'acier peint
- Le dessus respecte la réglementation CARB sur les émissions de formaldéhyde
- Coins soudés pour une apparence soignée
- Épaisseur: 1 3/4"

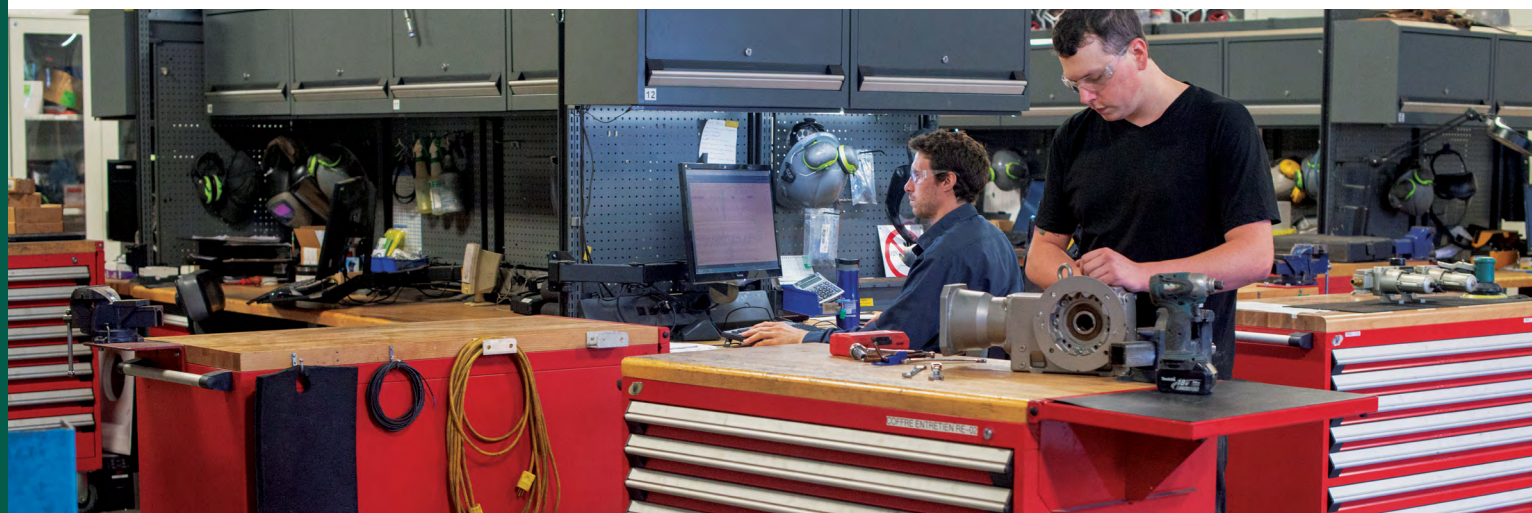

DIMENSIONS		TYPE DE DESSUS				
L	P	ACIER AVEC CAOUTCHOUC	BOIS LAMELLÉ*	ACIER INOXYDABLE	ACIER INOXYDABLE AVEC REBORD MARIN*	ACIER PEINT
24"	21"	RC32-2421-01	WS14-2421A	RC35-2421-__**		
	27"	RC32-2427-01	WS14-2427A	RC35-2427-__		
30"	21"	RC32-3021-01	WS14-3021A	RC35-3021-__**		
	27"	RC32-3027-01	WS14-3027A	RC35-3027-__	RC35-3027-__M	RC37-3027
36"	18"	RC32-3618-01	WS14-3618A			RC37-3618
	24"	RC32-3624-01	WS14-3624A	RC35-3624-__	RC35-3624-__M	RC37-3624
48"	24"	RC32-4824-01	WS14-4824A	RC35-4824-__	RC35-4824-__M	RC37-4824
	27"	RC32-4827-01	WS14-4827A	RC35-4827-__	RC35-4827-__M	RC37-4827
54"	24"	RC32-5424-01	WS14-5424A	RC35-5424-__**	RC35-5424-__M	RC37-5424
	27"	RC32-5427-01	WS14-5427A	RC35-5427-__**	RC35-5427-__M	RC37-5427
60"	24"	RC32-6024-01	WS14-6024A	RC35-6024-__	RC35-6024-__M	RC37-6024
	27"	RC32-6027-01	WS14-6027A	RC35-6027-__	RC35-6027-__M	RC37-6027
66"	24"	RC32-6624-01	WS14-6624A	RC35-6624-__	RC35-6624-__M	RC37-6624
	27"	RC32-6627-01	WS14-6627A	RC35-6627-__	RC35-6627-__M	RC37-6627
72"	24"	RC32-7224-01	WS14-7224A	RC35-7224-__	RC35-7224-__M	RC37-7224
	27"	RC32-7227-01	WS14-7227A	RC35-7227-__	RC35-7227-__M	RC37-7227
78"	24"	RC32-7824-01	WS14-7824A	RC35-7824-__	RC35-7824-__M	RC37-7824
	27"	RC32-7827-01	WS14-7827A	RC35-7827-__	RC35-7827-__M	RC37-7827

NOTES: * Veuillez vérifier avec votre représentant au service à la clientèle pour les délais de livraison.

**Calibre 16 seulement.

Pour compatibilité avec les portes avec cadre, choisissez le numéro d'un dessus 3" plus profond que votre cabinet.

Ex.: cabinet 27" P + porte avec cadre 3" P = dessus 30" P.

ACCESSOIRES DE DESSUS

TABLETTE ESCAMOTABLE

RC00

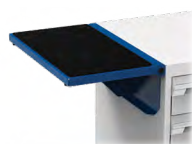

- Capacité de 50 lb (poids uniformément réparti)
- Comporte une surface de protection en caoutchouc
- Peut recevoir des rebords RC01, optionnels

N° DE PRODUIT	L x P
RC00-151801	15" x 18"
RC00-152101	15" x 21"
RC00-152401	15" x 24"
RC00-152701	15" x 27"

REBORD POUR TABLETTE ESCAMOTABLE

RC01



- Utilisez le rebord de 15" pour le devant ou l'arrière de la tablette
- Utilisez le rebord de 18", 21", 24" ou 27" pour les côtés
- Hauteur: 1"

N° DE PRODUIT	LARGEUR
RC01-15	15"
RC01-18	18"
RC01-21	21"
RC01-24	24"
RC01-27	27"

REBORD DE DESSUS

WS18 / WS98



- Acier peint: WS18
- Acier inoxydable: WS98
- Peut se fixer à l'arrière ou sur les côtés, selon les dimensions du dessus
- S'installe sur les dessus WS14 et RC37
- Hauteur: 5". Excèdent le dessus d'environ 3 1/4"
- Se commande en spécifiant le type d'acier

N° DE PRODUIT	LARGEUR
WS__-2405	24"
WS__-2705	27"
WS__-3005	30"
WS__-3605	36"
WS__-4205	42"
WS__-4805	48"
WS__-5405	54"
WS__-6005	60"
WS__-7205	72"

NOTE: Non compatible avec les dessus RC32 et RC35.

CABINETS DE RANGEMENT DE CÔTÉ

CABINET DE CÔTÉ ACCÈS DE CÔTÉ



- Caisson de côté conçu spécifiquement pour être juxtaposé au côté des caissons RA30
- Inclut une tablette de fond
- Les tablettes sont ajustables à tous les 1" c/c
- Les tablettes peuvent recevoir des diviseurs SH52
- Muni de trous sur le dessus pour permettre l'installation d'une surface de travail commune au cabinet RA30
- L'ouverture de la porte à 180° permet un dégagement total pour la manipulation des objets rangés dans le cabinet
- Comprend une serrure sur la porte
- Capacité de 600 lb
- Choix de portes. Complétez le numéro
 - 01 : Porte pleine
 - 02 : Porte en polycarbonate

HAUTEUR	LARGEUR x PROFONDEUR		# DE TABLETTES AJUSTABLES (RD05)
	24" L x 14" P	27" L x 14" P	
24"	R5QCA-24__	R5QPA-24__	-
28"	R5QCA-28__	R5QPA-28__	1
30"	R5QCA-30__	R5QPA-30__	1
34"	R5QCA-34__	R5QPA-34__	1
38"	R5QCA-38__	R5QPA-38__	2
Pour cabinet	24" P	27" P	



R5XHE-1001

NOTE: Pour compatibilité avec un dessus, choisissez le numéro d'un dessus 12" plus large que votre cabinet. Ex.: RC__-4824 pour un cabinet mobile 36" L x 24" P.

CABINET DE CÔTÉ ACCÈS AVANT



- Cabinet de côté conçu pour être juxtaposé à un caisson RA30
- Les tablettes sont ajustables à tous les 1" c/c
- Les tablettes de fond et ajustables peuvent recevoir des diviseurs SH52
- La capacité de la tablette coulissante est de 175 lb, son extension est de 75 %
- Muni de trous sur le dessus pour permettre l'installation d'une surface de travail commune au cabinet principal RA30
- L'ouverture de la porte à 180° permet un dégagement total pour la manipulation des objets dans le cabinet
- Comprend une serrure sur la porte
- Capacité de 500 lb
- Choix de configurations. Complétez le numéro
 - Tablette de fond (RB23) et tablette(s) ajustable(s) (RB20):
 - 03 : Porte pleine
 - 05 : Porte en polycarbonate
 - Tablettes coulissantes (RF55):
 - 04 : Porte pleine
 - 06 : Porte en polycarbonate

HAUTEUR	LARGEUR x PROFONDEUR				# DE TABLETTES AJUSTABLES (RB20)	# DE TABLETTES COULISSANTES (RF55)
	24" L x 18" P	24" L x 21" P	24" L x 24" P	24" L x 27" P		
28"	R5QCC-28__	R5QCD-28__	R5QCE-28__	R5QCG-28__	1	2
30"	R5QCC-30__	R5QCD-30__	R5QCE-30__	R5QCG-30__	1	2
34"	R5QCC-34__	R5QCD-34__	R5QCE-34__	R5QCG-34__	1	2
38"	R5QCC-38__	R5QCD-38__	R5QCE-38__	R5QCG-38__	2	3
Pour cabinet	18" P	21" P	24" P	27" P		



Il est recommandé de juxtaposer à un cabinet de 48" L et plus.

NOTE: Pour compatibilité avec un dessus, choisissez le numéro d'un dessus 24" plus large que votre cabinet. Ex.: RC__-7224 pour un cabinet mobile 48" L x 24" P.

PANNEAUX DE CÔTÉ

PANNEAU D'ACCROCHAGE DE CÔTÉ RC02

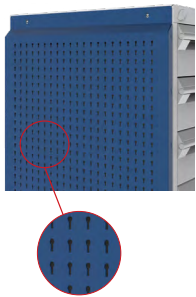

- Accessoire de rangement de type 5S
- Maximise l'espace de rangement du cabinet
- S'installe sur les côtés des cabinets R
- Installation facile et rapide
- Muni de perforations positionnées à tous les 1" c/c pour l'accrochage des divers crochets
- Capacité de 50lb par pied carré, maximum 500lb par panneau
- Compatible avec les crochets légers WM9F, WM9G, WM9H, WM9J et WM9L ainsi que les crochets robustes WM9A et WM9B
- Compatible avec les supports WMQ9, WM9C, WM9D, WM9M, WM9N et WM9P ainsi que les tablettes WM21
- Offert dans toutes les dimensions standard de cabinet R (profondeur, hauteur)
- Se commande en spécifiant la hauteur du caisson. Ex. : RC02-2434 pour un caisson de 24" P × 34" H

N° DE PRODUIT	PROFONDEUR DU CAISSON	NOMBRE DE TROUS
RC02-18 __	18"	15
RC02-21 __	21"	18
RC02-24 __	24"	21
RC02-27 __	27"	24

NOTE: Installation pleine hauteur seulement.

PANNEAU DE CÔTÉ POUR BOÎTES EN PLASTIQUE RC04

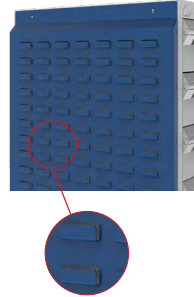

- Accessoire de rangement de type 5S
- Maximise l'espace de rangement du cabinet
- S'installe sur les côtés des cabinets R
- Installation facile et rapide
- S'utilise pour accrocher les boîtes de plastique RG20
- Compatible avec toutes les marques de boîtes de plastique avec bordure d'accrochage offertes sur le marché
- Offert dans toutes les dimensions standard de cabinet R (profondeur, hauteur)
- Se commande en spécifiant la hauteur du caisson. Ex. : RC04-2434 pour un caisson de 24" P × 34" H

N° DE PRODUIT	PROFONDEUR DU CAISSON
RC04-18 __	18"
RC04-21 __	21"
RC04-24 __	24"
RC04-27 __	27"

NOTE: Installation pleine hauteur seulement.

COMBINAISON APPROPRIÉE

Afin de vous aider à déterminer la combinaison de cabinet la plus appropriée, vous devez vous poser les questions suivantes:

Quelle est la largeur de cabinet souhaitée, et quelle est la capacité désirée? Voici les différentes options possibles:

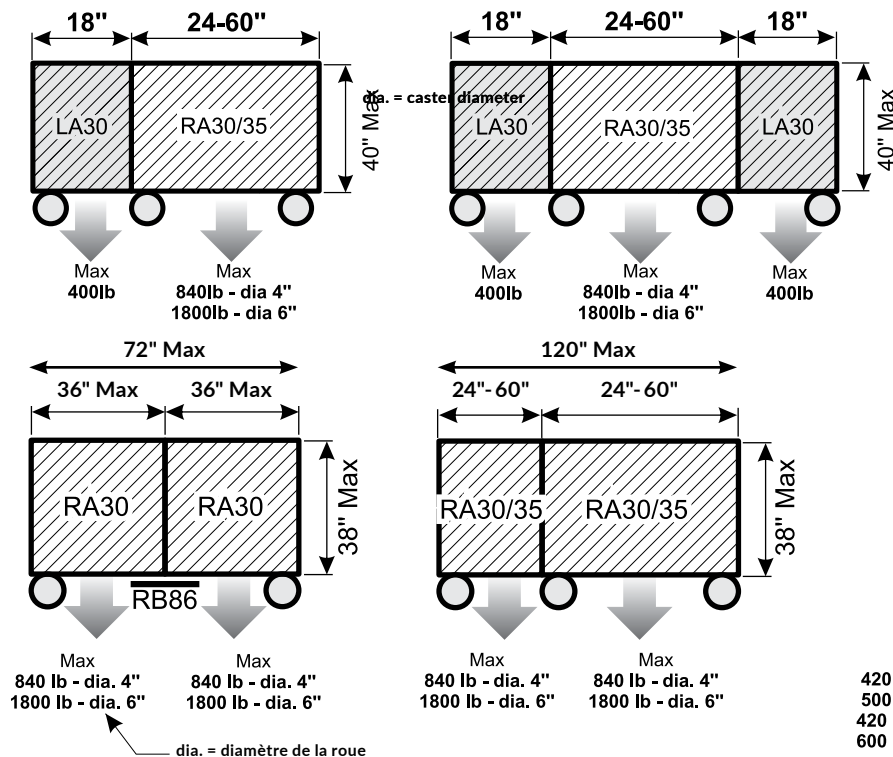

La hauteur du cabinet ne doit pas excéder 40" afin d'assurer la stabilité du cabinet lorsque ce dernier est en mouvement.

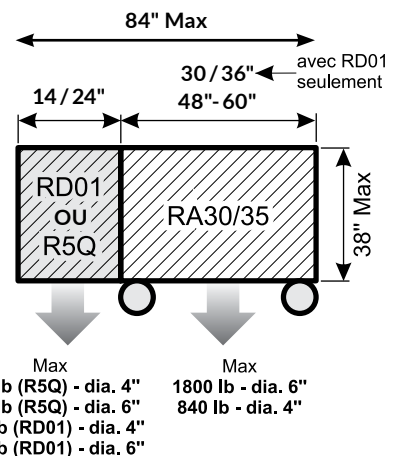

CAISSONS

CAISSON DE CABINET ROBUSTE R

RA30

- Peut recevoir des tiroirs modulaires, des tablettes coulissantes, des tablettes ajustables et de fond
- Compatible avec les portes intégrées
- Les caissons sont munis de débouchures
 - sur le dessus, pour fixer des accessoires ou une surface de travail
 - sur les côtés et à l'arrière, pour permettre la fixation d'accessoires
- Pour commander un système de verrouillage central, complétez le numéro de produit avec L3, voir page 45

- Pour un verrouillage avec morillon, complétez le numéro du produit par LP, voir page 45
- Pour l'installation d'une serrure électronique sur un cabinet lors de votre commande, demandez un RB00-PPHLL50, voir page 45
- Pour commander un mécanisme un-tiroir-à-la-fois total, ajoutez A à la fin du numéro

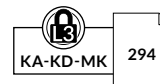

24" et 30" de large

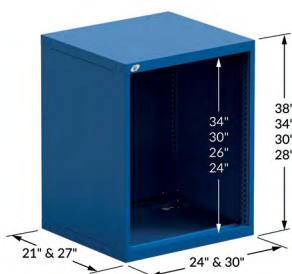

36" de large

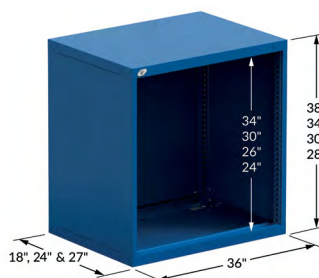

48", 54" et 60" de large

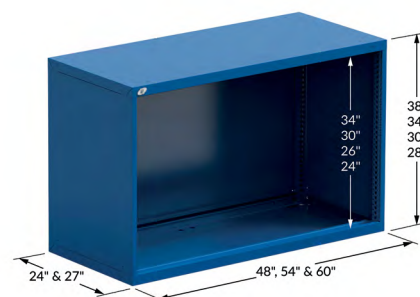

N° DE PRODUIT	HAUTEUR TOTALE	HAUTEUR INT.
24" x 21"		
RA30-242124__	24"	20"
RA30-242128__	28"	24"
RA30-242130__	30"	26"
RA30-242134__	34"	30"
RA30-242138__	38"	34"
24" x 27"		
RA30-242724__	24"	20"
RA30-242728__	28"	24"
RA30-242730__	30"	26"
RA30-242734__	34"	30"
RA30-242738__	38"	34"
30" x 21"		
RA30-302124__	24"	20"
RA30-302128__	28"	24"
RA30-302130__	30"	26"
RA30-302134__	34"	30"
RA30-302138__	38"	34"
30" x 27"		
RA30-302724__	24"	20"
RA30-302728__	28"	24"
RA30-302730__	30"	26"
RA30-302734__	34"	30"
RA30-302738__	38"	34"
36" x 18"		
RA30-361824__	24"	20"
RA30-361828__	28"	24"
RA30-361830__	30"	26"
RA30-361834__	34"	30"
RA30-361838__	38"	34"
36" x 24"		
RA30-362424__	24"	20"
RA30-362428__	28"	24"
RA30-362430__	30"	26"
RA30-362434__	34"	30"
RA30-362438__	38"	34"

N° DE PRODUIT	HAUTEUR TOTALE	HAUTEUR INT.
36" x 27"		
RA30-362724__	24"	20"
RA30-362728__	28"	24"
RA30-362730__	30"	26"
RA30-362734__	34"	30"
RA30-362738__	38"	34"
48" x 24"		
RA30-482424__	24"	20"
RA30-482428__	28"	24"
RA30-482430__	30"	26"
RA30-482434__	34"	30"
RA30-482438__	38"	34"
48" x 27"		
RA30-482724__	24"	20"
RA30-482728__	28"	24"
RA30-482730__	30"	26"
RA30-482734__	34"	30"
RA30-482738__	38"	34"
54" x 24"		
RA30-542424__	24"	20"
RA30-542428__	28"	24"
RA30-542430__	30"	26"
RA30-542434__	34"	30"
RA30-542438__	38"	34"

N° DE PRODUIT	HAUTEUR TOTALE	HAUTEUR INT.
54" x 27"		
RA30-542724__	24"	20"
RA30-542728__	28"	24"
RA30-542730__	30"	26"
RA30-542734__	34"	30"
RA30-542738__	38"	34"
60" x 24"		
RA30-602424__	24"	20"
RA30-602428__	28"	24"
RA30-602430__	30"	26"
RA30-602434__	34"	30"
RA30-602438__	38"	34"
60" x 27"		
RA30-602724__	24"	20"
RA30-602728__	28"	24"
RA30-602730__	30"	26"
RA30-602734__	34"	30"
RA30-602738__	38"	34"

PLAQUES DE JOINT POUR CABINET MOBILE DOUBLE

RB86



- Vendues par paires
- Servent à joindre deux caissons de 36"L et moins, côte à côte pour former un cabinet mobile double
- Tous les dessus de cabinets sont compatibles avec les cabinets jumelés, voir page 46
- Les cabinets sont assemblés en usine

N° DE PRODUIT

RB86-01

PORTES

PORTE SIMPLE INTÉGRÉE, PLEINE OU EN POLYCARBONATE RB62 / RB61

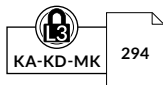

- Porte intégrée: RB62
- Porte intégrée en polycarbonate: RB61
- Porte simple pour cabinets de 18", 24", 30" et 36" de largeur
- Porte intégrée (RB62) à paroi identique au dos et à l'avant pour augmenter la rigidité et l'esthétisme
- La porte intégrée en polycarbonate (RB61) a une excellente résistance aux impacts
- Les portes intégrées sont ajustables verticalement et horizontalement
- Compatible avec la tablette de fond (RB23 / RB25) et la tablette ajustable (RB20 / RB21)
- L'ouverture à 180° permet un dégagement total pour la manipulation des objets rangés dans le cabinet
- S'installe en usine sur les caissons RA30
- Certaines hauteurs de portes intégrées peuvent être jumelées avec des tiroirs au-dessus ou au-dessous. Dans ce dernier cas, vous devez commander une tablette ajustable (RB20 / RB21) pour mettre au-dessus de la section de tiroirs
- Choix de trois verrouillages: L3 pour un verrouillage central, LP pour un verrouillage avec morailion ou L50 pour une serrure électronique

- Se commande en spécifiant le type de porte et le verrouillage désiré. Ex.: RB61-3034L50 pour une porte intégrée en polycarbonate de 30"L x 34"H et une serrure électronique L50
- Pour remplacer une serrure sur une porte simple intégrée, pleine ou en polycarbonate, par une serrure électronique, commandez un: RY50-L50

N° DE PRODUIT	L x H
RB_-2420_	24" x 20"
RB_-2424_	24" x 24"
RB_-2426_	24" x 26"
RB_-2430_	24" x 30"
RB_-2434_	24" x 34"
RB_-3020_	30" x 20"
RB_-3024_	30" x 24"
RB_-3026_	30" x 26"
RB_-3030_	30" x 30"
RB_-3034_	30" x 34"

N° DE PRODUIT	L x H
RB_-3620_	36" x 20"
RB_-3624_	36" x 24"
RB_-3626_	36" x 26"
RB_-3630_	36" x 30"
RB_-3634_	36" x 34"

NOTE: Non compatible avec les tiroirs RF31/RF35 ainsi que les tablettes coulissantes RF40/RF44.

PORTE DOUBLE INTÉGRÉE, PLEINE OU EN POLYCARBONATE RB67 / RB66

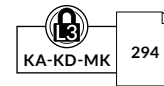

- Porte intégrée: RB67
- Porte intégrée en polycarbonate: RB66
- Porte double pour cabinets de 30", 36", 48", 54" et 60" de largeur
- Porte intégrée (RB67) à paroi identique au dos et à l'avant pour augmenter la rigidité et l'esthétisme
- La porte intégrée en polycarbonate (RB66) a une excellente résistance aux impacts;
- Les portes intégrées sont ajustables verticalement et horizontalement
- Compatible avec la tablette ajustable (RB21)
- L'ouverture à 180° permet un dégagement total pour la manipulation des objets rangés dans le cabinet
- S'installe en usine sur les caissons RA30
- Certaines hauteurs de portes intégrées peuvent être jumelées avec des tiroirs au-dessus ou au-dessous. Dans ce dernier cas, vous devez commander une tablette ajustable (RB21) pour mettre au-dessus de la section de tiroirs, ou une traverse (RB65) s'il y a un tiroir au-dessus

- Choix de trois verrouillages: L3 pour un verrouillage central, LP pour un verrouillage avec morailion ou L50 pour une serrure électronique
- Se commande en spécifiant le type de porte et le verrouillage désiré. Ex.: RB66-4820L3 pour une porte double intégrée en polycarbonate de 48"L x 20"H et un verrouillage central
- Pour remplacer une serrure sur une porte double intégrée, pleine ou en polycarbonate, par une serrure électronique, commandez un: RY51-L50

N° DE PRODUIT	L x H
RB_-3020_	30" x 20"
RB_-3024_	30" x 24"
RB_-3026_	30" x 26"
RB_-3030_	30" x 30"
RB_-3034_	30" x 34"
RB_-3620_	36" x 20"
RB_-3624_	36" x 24"
RB_-3626_	36" x 26"
RB_-3630_	36" x 30"
RB_-3634_	36" x 34"
RB_-4820_	48" x 20"
RB_-4824_	48" x 24"
RB_-4826_	48" x 26"
RB_-4830_	48" x 30"

N° DE PRODUIT	L x H
RB_-4834_	48" x 34"
RB_-5420_	54" x 20"
RB_-5424_	54" x 24"
RB_-5426_	54" x 26"
RB_-5430_	54" x 30"
RB_-5434_	54" x 34"
RB_-6020_	60" x 20"
RB_-6024_	60" x 24"
RB_-6026_	60" x 26"
RB_-6030_	60" x 30"
RB_-6034_	60" x 34"

NOTES: Non compatible avec les tiroirs RF31 / RF35 ainsi que les tablettes coulissantes RF40/RF44.
Non compatible avec la tablette de fond RB25.

TRAVERSE POUR PORTE DOUBLE INTÉGRÉE

RB65



- Requis pour porte double intégrée avec tiroirs au-dessus
- Pour une traverse pour porte double intégrée avec une serrure électronique L50 complétez le code suivant: RB65-LLL50

N° DE PRODUIT	LARGEUR
RB65-30_	30"
RB65-36_	36"
RB65-48_	48"
RB65-54_	54"
RB65-60_	60"

TIROIRS, TABLETTES ET MÉCANISMES DE VERROUILLAGE OU DE SÉCURITÉ

TIROIR MODULAIRE ROBUSTE

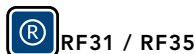

- Tiroir en acier peint: RF31
- Tiroir avec façade en acier inoxydable et intérieur peint en gris: RF35
- Capacité de 400 lb, ouverture à 100 %;
- Construction robuste
- Installation facile
- Grand choix d'accessoires offerts pour s'adapter à vos besoins de rangement, voir pages 242-247
- Hauteurs de tiroirs disponibles: 3", 4", 5", 6", 7", 8", 9", 10", 12" et 14"
- Pour les propositions de tiroirs modulaires avec compartimentation, voir pages 224-241
- Se commande en ajoutant la hauteur du tiroir au numéro de produit, en spécifiant la façade du tiroir (acier peint ou acier inoxydable) et le type de mécanisme de blocage fermé désiré. Ex.: RF31-362406A

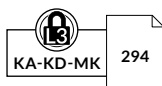

N° DE PRODUIT	L x P
RF_-2421_	24" x 21"
RF_-2427_	24" x 27"
RF_-3021_	30" x 21"
RF_-3027_	30" x 27"
RF_-3618_	36" x 18"
RF_-3624_	36" x 24"
RF_-4824_	48" x 24"
RF_-4827_	48" x 27"
RF_-5424_	54" x 24"
RF_-5427_	54" x 27"
RF_-6024_	60" x 24"
RF_-6027_	60" x 27"

TABLETTE COULISSANTE ROBUSTE ACCÈS 3 FACES



- Capacité de 400 lb, ouverture à 100 %
- Construction robuste
- Installation facile
- Plateau en acier galvanisé avec dos de 1 1/2"
- Hauteur totale: 5"
- Peut servir de surface de travail
- Se commande en spécifiant le type de mécanisme de blocage fermé intégré désiré. Ex.: RF44-3624A

N° DE PRODUIT	L x P
RF44-2421_	24" x 21"
RF44-2427_	24" x 27"
RF44-3021_	30" x 21"
RF44-3027_	30" x 27"
RF44-3618_	36" x 18"
RF44-3624_	36" x 24"
RF44-3627_	36" x 27"

N° DE PRODUIT	L x P
RF44-4824_	48" x 24"
RF44-4827_	48" x 27"
RF44-5424_	54" x 24"
RF44-5427_	54" x 27"
RF44-6024_	60" x 24"
RF44-6027_	60" x 27"

TABLETTE COULISSANTE ROBUSTE ACCÈS AVANT



- Capacité de 400 lb, ouverture à 100 %
- Construction robuste
- Installation facile
- En acier peint avec dos et rebords de 3"
- Hauteur totale: 6"
- Accès pleine largeur
- Se commande en spécifiant le type de mécanisme de blocage fermé désiré. Ex.: RF40-3624A

N° DE PRODUIT	L x P
RF40-2421_	24" x 21"
RF40-2427_	24" x 27"
RF40-3021_	30" x 21"
RF40-3027_	30" x 27"
RF40-3618_	36" x 18"
RF40-3624_	36" x 24"
RF40-3627_	36" x 27"

N° DE PRODUIT	L x P
RF40-4824_	48" x 24"
RF40-4827_	48" x 27"
RF40-5424_	54" x 24"
RF40-5427_	54" x 27"
RF40-6024_	60" x 24"
RF40-6027_	60" x 27"

MÉCANISME DE BLOCAGE FERMÉ INTÉGRÉ

A



- S'active automatiquement lors de l'ouverture du tiroir ou de la tablette coulissante
- Permet l'ouverture du tiroir ou de la tablette coulissante à l'aide d'une seule main
- Se referme d'une simple poussée
- Empêche le tiroir et la tablette coulissante de s'ouvrir par eux-mêmes
- Installation ultérieure facile
- Se commande en ajoutant A au numéro de tiroir, de modèle d'intérieur de tiroir ou de tablette coulissante. Ex.: RF31-362406A
- Pour une pièce de remplacement ou une installation ultérieure, commandez un RY08-LLA

N° DE PRODUIT
A

MÉCANISME DE BLOCAGE FERMÉ ÉCONO

B



- S'active simplement avec le pouce à l'aide du poussoir
- Le tiroir ou la tablette coulissante se referme sans qu'il soit nécessaire d'activer le poussoir
- Empêche le tiroir et la tablette coulissante de s'ouvrir par eux-mêmes
- Installation ultérieure facile
- Se commande en ajoutant B au numéro de tiroir, de modèle d'intérieur de tiroir ou de tablette coulissante. Ex.: RF31-362406B
- Pour une pièce de remplacement ou une installation ultérieure, commandez un RY01-B

N° DE PRODUIT
B

SERRURE POUR TIROIR

L3



- Compatible avec toutes les dimensions de tiroirs
- N'ampute pas l'espace de rangement du tiroir
- Se commande en ajoutant **L3** au numéro de tiroir ou de modèle d'intérieur de tiroir. Ex.: RF31-36240**L3**
- Pour une pièce de remplacement ou une installation ultérieure, commandez un **RY01-L3**

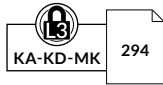

N° DE PRODUIT

L3

MÉCANISME DE BLOCAGE OUVERT

RF85

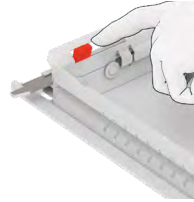

- S'installe sur tiroirs et tablettes coulissantes
- Sert à bloquer les tiroirs ou les tablettes coulissantes en position ouverte
- S'active manuellement seulement lorsque nécessaire
- Compatibles avec tous les accessoires de tiroirs

N° DE PRODUIT

RF85

NOTE: Les boîtes en plastique positionnées dans la rangée du fond peuvent cependant rendre plus difficile l'activation du mécanisme.

TABLETTE AJUSTABLE

RB20 / RB21



- Permet le rangement de matériel volumineux
- Munie de rebords et d'un dos pour empêcher les objets de tomber au fond du cabinet
- Ajustable en hauteur à tous les 1" c/c
- Supporte jusqu'à 400 lb de charge, uniformément répartie
- Perforations sur le dessus à tous les 3" c/c pour l'insertion des diviseurs partiels SH52. Comptez un dégagement de 3" en hauteur pour leur installation, [voir page 13](#)

N° DE PRODUIT	L x P	CAPACITÉ (LB)
RB20-2421	24" x 21"	200
RB20-2427	24" x 27"	200
RB21-3021	30" x 21"	400
RB21-3027	30" x 27"	400
RB21-3618	36" x 18"	400
RB21-3624	36" x 24"	400
RB21-4824	48" x 24"	400
RB21-4827	48" x 27"	400
RB21-5424	54" x 24"	400
RB21-5427	54" x 27"	400
RB21-6024	60" x 24"	400
RB21-6027	60" x 27"	400

NOTE: L'espace utilisable est de -2" c/c sur la hauteur, -2¹/₁₆" c/c sur la largeur et de -4 c/c sur la profondeur.

TABLETTE DE FOND

RB23 / RB25



- Permet le rangement de matériel volumineux
- Munie de rebords et d'un dos pour empêcher les objets de tomber au fond du cabinet
- Supporte jusqu'à 400 lb de charge, uniformément répartie
- Perforations sur le dessus à tous les 3" c/c pour l'insertion des diviseurs partiels SH52. Comptez un dégagement de 3" en hauteur pour leur installation, [voir page 13](#)

N° DE PRODUIT	L x P	CAPACITÉ (LB)
RB23-2421	24" x 21"	200
RB23-2427	24" x 27"	200
RB25-3021	30" x 21"	400
RB25-3027	30" x 27"	400
RB25-3618	36" x 18"	400
RB25-3624	36" x 24"	400
RB25-4824	48" x 24"	400
RB25-4827	48" x 27"	400
RB25-5424	54" x 24"	400
RB25-5427	54" x 27"	400
RB25-6024	60" x 24"	400
RB25-6027	60" x 27"	400

NOTES: L'espace utilisable est de -2" c/c sur la hauteur, -2¹/₁₆" c/c sur la largeur et de -4 c/c sur la profondeur.

Pour utilisation avec porte intégrée double ou porte coulissante intégrée, commander une tablette ajustable.

MOBILITÉ

ROULETTES

RB81 / RB84 / RB8E



- Vendues par paires
- Choix de 3 types de roulettes : fixes, pivotantes, pivotantes avec frein intégral (sur la roue et le pivot)
- Bande en polyuréthane ne marquant pas les planchers
- Qualité industrielle supérieure

N° DE PRODUIT	TYPE DE ROULETTES	CAPACITÉ	HAUTEUR	
			ROUE	TOTAL
RB81-01	Fixes	440 lb	4"	5 1/8"
RB81-02	Pivotantes	440 lb	4"	5 1/8"
RB81-03	Pivotantes avec frein total	440 lb	4"	5 1/8"
RB84-01	Fixes	1100 lb	6"	7 1/2"
RB84-02	Pivotantes	1100 lb	6"	7 1/2"
RB84-03	Pivotantes avec frein total	1100 lb	6"	7 1/2"
RB8E-02	Pédales de blocage directionnel (x2)			

NOTES: Les roulettes se fixent directement sous un cabinet R (sans base).
Non compatible avec les cabinets R de 18" de large.

ROULETTES SILENCIEUSES

RB8C / RB8D



- Vendues par paires
- Offrent une douceur de roulement et sont silencieuses
- Choix de 2 types de roulettes : fixes et pivotantes avec frein intégral (sur la roue et le pivot)
- Bande en polyuréthane de couleur bleue avec dureté élevée, silencieuse et facilitant les déplacements
- Qualité industrielle supérieure

N° DE PRODUIT	TYPE DE ROULETTES	CAPACITÉ	HAUTEUR	
			ROUE	TOTAL
RB8C-01	Silencieuses et fixes	660 lb	4"	5 1/8"
RB8C-03	Silencieuses, pivotantes et avec frein total	660 lb	4"	5 1/8"
RB8D-01	Silencieuses et fixes	1100 lb	6"	7 1/2"
RB8D-03	Silencieuses, pivotantes et avec frein total	1100 lb	6"	7 1/2"

NOTES: Les roulettes se fixent directement sous un cabinet R (sans base).
Non compatible avec les cabinets R de 18" de large.

BASE ALLONGÉE POUR ROULETTES

RB88



- Assure la stabilité du cabinet lorsque ce dernier a moins de 4 tiroirs et/ou s'il est chargé non uniformément (Ex.: 1 tiroir à 400 lb et les 3 autres à 50 lb)
- Compatible avec roulettes de 4" et 6"

N° DE PRODUIT	PROFONDEUR
RB88-18-05	18"
RB88-21-05	21"
RB88-24-05	24"
RB88-27-05	27"

POIGNÉE DE DÉPLACEMENT (CÔTÉ)

RB90



- Se fixe sur le côté des cabinets simples ou doubles: veuillez spécifier le côté (gauche ou droit)
- Aluminium anodisé avec embouts robustes en plastique
- Surface à prise large pour faciliter les manoeuvres de virage du cabinet

N° DE PRODUIT	P RÉELLE	POUR CABINET
RB90-18	15"	18"P
RB90-21	18"	21"P
RB90-24	21"	24"P
RB90-27	24"	27"P

POIGNÉES DE DÉPLACEMENT (AVANT)

RB92



- Vendues par paires
- Se fixent sur le devant des cabinets simples de 24" ou de 30" de largeur
- Plastique résistant de couleur noir

N° DE PRODUIT
RB92-01

NOTE: Non compatible avec le système de serrure électronique L50.
Non compatible avec les cabinets R de 18" de large.